



tarifold®

Easy to **see**, to **file**, to **find**



Systemy Prezentacyjne
t-display

Rozwiązania Prezentacyjne
t-view

Produkty Archiwizacyjne
t-collection

www.tarifold.com

Tarifold est une marque de



DOPASUJ SWÓJ KATALOG

Używając próbek produktów marki 3L do robienia zakładek, oznaczania istotnych lub często używanych stron poznasz wysoką jakość i zastosowanie produktów marki wchodzącej w skład grupy T3L.

Zestaw zawiera:

- 6 permanentnych dwustronnych zakładek indeksujących
- 18 samoprzylepnych mini zakładek wielokrotnego użytku
- 12 samoprzylepnych zakładek wielokrotnego użytku



Keep it simple

Poznaj więcej produktów marki 3L do zaznaczania, identyfikacji i przechowywania na stronie:

www.3loffice.com

Już od pierwszego wyprodukowanego w roku 1950 panela prezentacyjnego z transparentnego plastiku w metalowej ramce, firma stara się utrzymywać wysoki poziom innowacyjności i nowych koncepcji. Podążamy również za ciągle rosnącymi wymaganiami naszych klientów, co pozwala nam utrzymać wysoką jakość usług.

Dziś Tarifold oferuje trzy unikatowe serie produktów obejmujące całą szerokość rynku produktów do prezentacji.

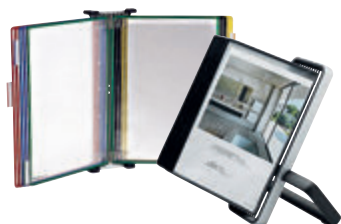

Tarifold

Systemy Prezentacyjne
t-display

Szeroka gama systemów prezentacyjnych serii t-display. Solidność, wygoda i łatwość użytkowania charakteryzuje tą ofertę produktów. Zaprojektowane i stworzone dla optymalnej prezentacji informacji oraz ochrony dokumentów przed zabrudzeniami, tłustym plamami, kurzem nawet podczas bardzo intensywnej eksploatacji.

t-display	s. 4-50
VEO	
SYSTEMY PREZENTACYJNE	
NABIURKOWE I NAŚCIENNE	s. 6-7
METALOWE	
SYSTEMY NABIURKOWE	s. 8-9
SYSTEMY NAŚCIENNE	s. 10-14
FOLDFIVE	s. 15
BLACK LINE	
SYSTEMY NABIURKOWE, NAŚCIENNE	
I RAMIONA PRZEGUBOWE	s. 16-17
SYSTEMY NAŚCIENNE	
CANDY LINE	s. 18
MAGNETIC	s. 19
STERIFOLD	
SYSTEMY NABIURKOWE I NAŚCIENNE	s. 20-21
STAL NIERDZEWNA	
SYSTEMY NABIURKOWE I NAŚCIENNE	s. 22-23
STAL NIERDZEWNA	
SYSTEMY NABIURKOWE	
I NAŚCIENNE	s. 24-25
SYSTEMY NAŚCIENNE	
DO GASTRONOMII	
5 PANELI	s. 26
SYSTEM NABIURKOWY 3D	s. 27
SYSTEM NABIURKOWY	
CRYSTAL LINE	s. 28
SYSTEM NABIURKOWY	
Z MINISTANDEM	s. 39
SYSTEM NABIURKOWY	
OBROTOWY	s. 30-31
DESIGN	
ORBITAL	s. 32
RAMIĘ PRZEGUBOWE	s. 33
FORMAT A2	
OBROTOWE ZESTAWY	
PREZENTACYJNE	s. 34-35
PREZENTERY	
KLASYCZNE I POJEDYNCZE	s. 36-37
SYSTEMY OBROTOWE REVO	
SYSTEMY NABIURKOWE	
I NAŚCIENNE	s. 38
AKCESORIA DO ŁĄCZENIA	
ELEMENTÓW	s. 39-40
CZĘŚCI ZAMIENNE	s. 41-50



Tarifold

Rozwiązania Prezentacyjne
t-view

Zakres tysięcy, wysokiej jakości, dających się przystosować rozwiązań prezentacyjnych. Niezależnie od tego czego potrzebujesz: elementu do zawieszenia, powierzchni magnetycznej czy samoprzylepnej, zawsze znajdziesz panel t-view, który zaspokoi Twoje potrzeby.

t-view	s. 52-85
MAGNETO	
MAGNETO	s. 54-55
SERIA BHP	s. 56
SOLO	s. 57
KANG	
EASY CLIC	s. 58
EASY LOAD PERMANENTNY	s. 59
EASY LOAD MAGNETYCZNY	s. 60-61
EASY LOAD DO ZAWIESZANIA	s. 62
EASY WRITE	s. 63
PANELE DO ZAWIESZENIA	s. 64-65
KIESZENIE POZIOME	s. 66
KIESZEŃ NA BROSZURY	s. 67
FOLDER NA NOTATKI	s. 68-69
KIESZENIE WZMOCNIONE	s. 70
KIESZENIE Z WIESZAKIEM	s. 71
KIESZENIE SYSTEMOWE	s. 72-73
GREEN LINE	s. 74
KIESZENIE ODPORNE NA WODĘ	s. 75
PANELE PREZENTACYJNE	
SAMOPRZYLEPNE	s. 76
MAGNETYCZNE	s. 77
IDENTYFIKATORY NAŚCIENNE	s. 78-79
STERIFOLD	
FOLIE	s. 80
KIESZENIE	s. 81
FOLDERY	s. 82
PANELE DO ZAWIESZANIA	
MAGNETYCZNE	s. 83
POJEDYNCZE	s. 84
PODWÓJNE	s. 85



Tarifold

Produkty Archiwizacyjne
t-collection

Nadająca Twojemu biurze życia, elegancka i pełna kolorów oferta produktów służących do przechowywania dokumentów. Wyprodukowana z wysokiej jakości polipropylenu pochodzącego z recyklingu. Produkty serii t-collection pełne są porad i wskazówek aby ułatwić Twoją pracę w biurze.

t-collection	s. 86-109
KOLOROWA KOLEKCJA	
FOLDERY PREZENTACYJNE	s. 88
FOLDERY PREZENTACYJNE Z KLAPKĄ	s. 89
FOLDERY PREZENTACYJNE	
Z 4 I 8 KLAPKAMI	s. 90
TECZKI KOPERTOWE	s. 91
TECZKI KOPERTOWE Z PERFORACJĄ	s. 92
TECZKI KOPERTOWE A5	s. 93
TECZKI KOPERTOWE A6	s. 94
TECZKI KOPERTOWE CZEKOWE	s. 95
ALBUMY OFERTOWE A4	s. 96
TECZKI Z KLAPKĄ A4	s. 97
ETUI NA KARTY KREDYTOWE	s. 98
TECZKI HARMONIIKOWE Z RĄCZKĄ	s. 99
TECZKA Z RĄCZKĄ	s. 100
GREEN LINE	
FOLDERY PREZENTACYJNE	s. 101
FOLDERY PREZENTACYJNE	
Z 4 KLAPKAMI	s. 102
TECZKI KOPERTOWE CZEKOWE	s. 103
TECZKI KOPERTOWE Z PERFORACJĄ	s. 104
BASIC COLLECTION	
TECZKI KOPERTOWE A4	s. 105
TECZKI KOPERTOWE A5	s. 106
TECZKI KOPERTOWE A4	
Z PERFORACJĄ	s. 107
TECZKI KOPERTOWE CZEKOWE	s. 108
TECZKI KOPERTOWE A4	s. 109



Systemy Prezentacyjne

t-display

JEŚLI KOMUNIKACJA JEST DLA TWOJEJ FIRMY NIEZBĘDNA, Z PEWNOŚCIĄ ZNAJDZIESZ ODPOWIEDNIE DLA TWOICH POTRZEB ROZWIĄZANIE.

Tarifold jest znaną na świecie marką i liderem w produkcji systemów prezentacyjnych.

Dzięki prostej, uniwersalnej koncepcji opracowanej w 1950 roku, produkty Tarifold są zaprojektowane w ergonomiczny sposób, aby prezentować chronić i skutecznie organizować wszelkiego rodzaju informacje.

LEGENDA PIKTOGRAMÓW

UMIESZCZANIE DOKUMENTÓW I ORIENTACJA KIESZENI



Format pionowy
ładowany od góry



Format pionowy
ładowany od boku

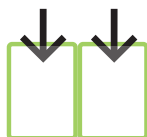

Format pionowy podwójny
ładowany od góry



Format poziomy
ładowany od góry



Format poziomy
ładowany od góry i
od boku

JEDNOSTKA SPRZEDAŻY



Liczba produktów w opakowaniu
zbiórczym

ZAPREZENTUJ TWOJE DOKUMENTY



s. 6-7 VEO
Nabiurkowe - Naścienne

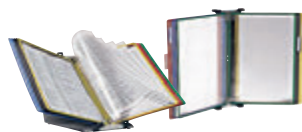

s. 8-15 METAL
Nabiurkowe - Naścienne



s. 16-17 BLACKLINE
Nabiurkowe - Naścienne
Na wysięgnikach



s. 18-19 NAŚCIENNE
Candy Line
Magnetyczne



s. 20-23 STERIFOLD
Nabiurkowe - Naścienne - ze stali nierdzewnej



s. 24-25 ZE STALI NIERDZEWNEJ
Nabiurkowe - Naścienne



s. 26 SYSTEMY DO GASTRONOMII
5 kieszeni



s. 27 3D
Nabiurkowe



s. 28 CRYSTAL LINE
Nabiurkowe



s. 29 MINISTANDY
Nabiurkowe



s. 30-31 SYSTEMY OBROTOWE



s. 32-33 DESIGN
Orbital
Na wysięgniku



s. 34-35 FORMAT A2
Obrotowe systemy prezentacyjne



s. 36-37 INFOSTAND
Classic oraz solo



s. 38 ROTOR REVO
Kolumnowe - naścienne



s. 39-40 AKCESORIA
Kolumnowe - Infopole



s. 41-50 CZĘŚCI ZAMIENNE



VEO

NAŚCIENNE I NABIURKOWE

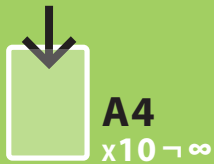

SZTUKA BYCIA UNIKATOWYM ...

Spektakularny kształt, wysokiej jakości materiały i elegancki wygląd ...

Vision, Elegance,
Organisation



Użyj VEO gdziekolwiek jesteś, informacja musi się wyróżniać (biuro, recepcja, sklep, itp.) VEO prezentuje, chroni i pomaga zorganizować wszystkie ważne dokumenty. Pomaga oszczędzać czas oraz zwiększa wydajność każdego dnia.

DANE TECHNICZNE:

VEO NABIURKOWE :

WAGA : 1300 g (wraz z panelami)

ZAWIERA :

- 1 podstawa aluminiowa, lakierowana, o podwyższonej stabilności
- 1 lakierowana podstawa aluminiowa, "mięka w dotyku"
- 10 paneli A4 wykonanych z polipropylenu z recyklingu

ROZSZERZENIA :

- 20 kieszeni poprzez dodanie systemu ściennego VEO
- Bezstopnione przedłużenie do 30 kieszeni, poprzez dodanie systemu ściennego VEO do systemu nabiurkowego

VEO NAŚCIENNE :

WAGA : 738 g (wraz z panelami)

ZAWIERA :

- 1 lakierowana podstawa aluminiowa, "mięka w dotyku"
- 10 paneli A4 wykonanych z polipropylenu z recyklingu

ROZSZERZENIA :

Możliwość łączenia elementów obok siebie.

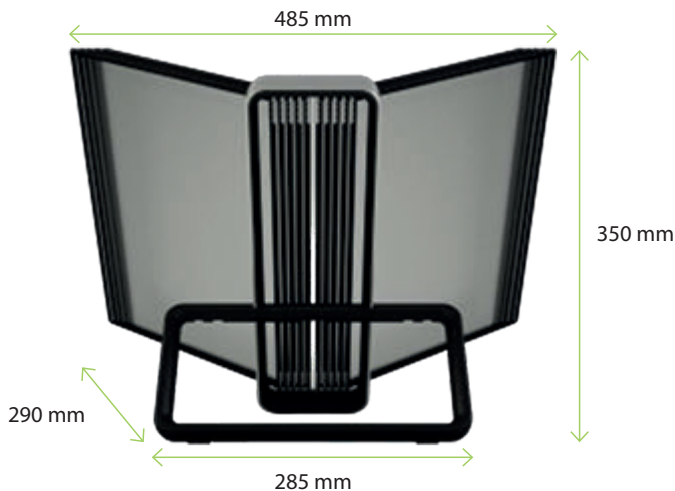

Natychmiastowy montaż jednym kliknięciem - bez użycia żadnych narzędzi.



Bardzo stabilna aluminiowa podstawa.



Kieszenie obrotowe formatu A4 z polipropylenu pochodzącego z recyklingu. Trzpienie obrotowe wykonane ze stali.

KORZYŚCI PRODUKTU



VEO NABIURKOWE



VEO NAŚCIENNE



A4x10

Nazwa	Kolor	Symbol	Wymiary opakowania	Kod EAN	min. zamówienie
VEO Nabiurkowy		744107	390 x 250 x 110 mm	3377997441077	1
VEO Naścienny		714507		3377997145074	



ODDZIAŁYWANIE NA ŚRODOWISKO* - VEO NABIURKOWE 744107 & NAŚCIENNE 714507

VEO NABIURKOWY

MATERIAŁY

OPAKOWANIE

23,5% 13,9% Polipropylen
9,3% Karton
0,3% Folia LDPE

INNE
1,4% Papier

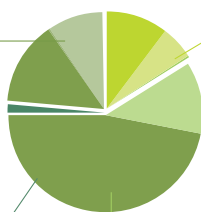

PLASTIK

16,2% 10,3% Polipropylen
5,6% ABS
0,3% Silikon

METAL

59% 47,1% Aluminium
11,9% Stal

POTENCJAŁ RECYKLINGOWY

RECYKLING ODPADÓW

65,3%
60,9% metal
4,4% plastik

SPECJALISTYCZNY RECYKLING ODPADÓW

98,1%
76,1% metal
22% plastik

VEO NAŚCIENNY

MATERIAŁY

OPAKOWANIE

33,7% 19,9% Polipropylen
13,3% Karton
0,5% Folia LDPE

INNE
2% Papier

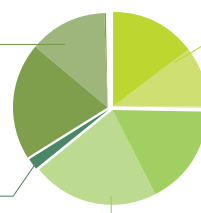

PLASTIK

25,5% 14,8% Polipropylen
10,5% ABS
0,2% Silikon

METAL

38,9% 21,8% Aluminium
17,1% Stal

POTENCJAŁ RECYKLINGOWY

RECYKLING ODPADÓW

52,6%
44,3% metal
8,3% plastik

SPECJALISTYCZNY RECYKLING ODPADÓW

96,7%
55,4% metal
41,3% plastik

NAŚCIENNE SYSTEMY PREZENTACYJNE

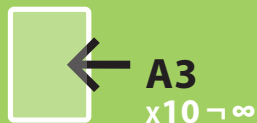
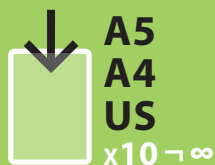

ŁATWY I SZYBKI DOSTĘP DO INFORMACJI

Uniwersalność - to sprawia, że ważne informacje są widoczne, gdzie tylko jest to potrzebne!

Nielimitowana możliwość wydłużenia systemu poprzez łączenie elementów ze sobą. Elementy są bardzo wytrzymałe i łatwe w montażu. System naścienny pozwala na efektywną komunikację ważnych informacji w firmie.

DANE TECHNICZNE:

WAGA : 900 g

ZAWIERA :

- 1 naścienny system prezentacyjny w kolorze jasnoszarym z 4 zaciskami bocznymi dla utrzymania kieszeni
- 10 obrotowych paneli prezentacyjnych
- 5 zakładek indeksujących (wstawki przeźroczyste / wkładki kolorowe) dla 10 kieszeni
- Zestaw zawiera śruby i kołki

ROZSZERZENIA :

Możliwość łączenia nieskończenie wielu elementów naściennych - wystarczy ustawiać je obok siebie. System dostosowuje się do wielkości dokumentów.

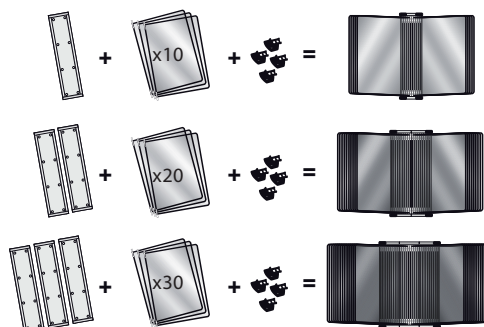
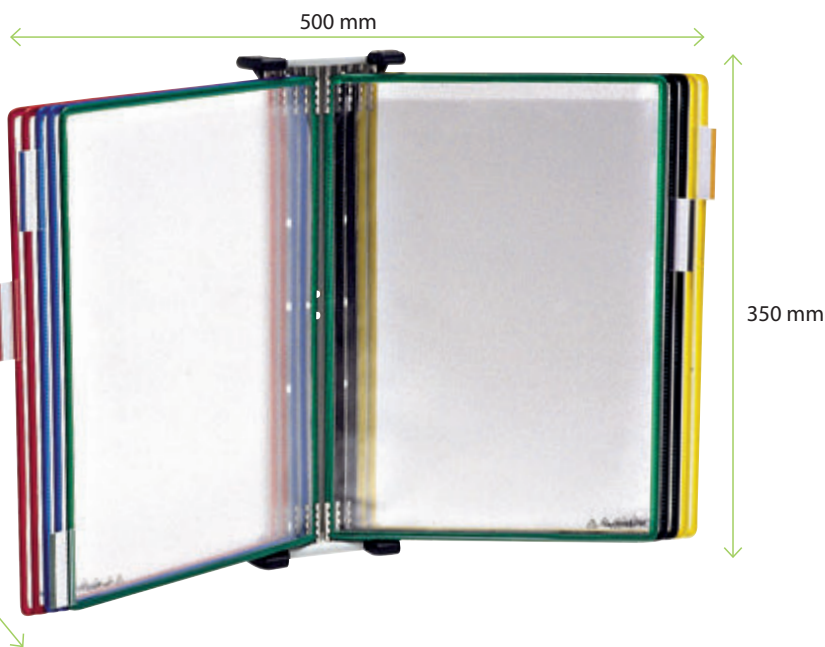

KORZYŚCI PRODUKTU

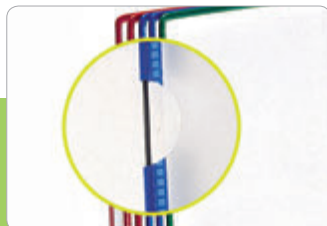

Jednostka może być zamocowana na wszystkich powierzchniach pionowych.

Zestaw dostarczany z materiałami do montażu (śruby i kołki rozporowe).



Szybkie i łatwe utrzymanie: kieszenie wykonane z PCV są wodoodporne i bezpieczne dla użytkownika.



NAŚCIENNE SYSTEMY PREZENTACYJNE

A4x10

Kolor	Symbol	Wymiary opakowania	Kod EAN	min. zamówienie
	414109	385 x 246 x 50 mm	3377994141093	1
	414101		3377994141017	
	414102		3377994141024	
	414103		3377994141031	
	414104		3377994141048	
	414105		3377994141055	
	414107		3377994141079	
	414108		3377994141086	
	414100		3377994141000	

A4x10

Kolor	Symbol	Wymiary opakowania	Kod EAN	min. zamówienie
	417109	385 x 246 x 50 mm	3377994171090	1
	417101		3377994171014	
	417102		3377994171021	
	417103		3377994171038	
	417104		3377994171045	
	417105		3377994171052	
	417107		3377994171076	
	417108		3377994171083	
	417100		3377994171007	

A4x10

Kolor	Symbol	Wymiary opakowania	Kod EAN	min. zamówienie
	464109	385 x 245 x 45 mm	3377994641098	1
	464101		3377994641012	
	464102		3377994641029	
	464103		3377994641036	
	464104		3377994641043	
	464104		3377994641050	
	464107		3377994641074	
	464107		3377994641074	

A5x10

Kolor	Symbol	Wymiary opakowania	Kod EAN	min. zamówienie
	415109	280 x 175 x 45 mm	3377994151092	1
	415101		3377994151016	
	415102		3377994151023	
	415103		3377994151030	
	415104		3377994151047	
	415105		3377994151054	
	415107		3377994151078	
	415108		3377994151085	
	415100		3377994151009	

A3x10

Kolor	Symbol	Wymiary opakowania	Kod EAN	min. zamówienie
	413109	535 x 395 x 265 mm	3377994131094	1
	413101		3377994131018	
	413102		3377994131025	
	413103		3377994131032	
	413104		3377994131049	
	413105		3377994131056	
	413107		3377994131070	
	413108		3377994131087	
	413100		3377994131001	

USx10

Kolor	Symbol	Wymiary opakowania	Kod EAN	min. zamówienie
	411109	355 x 260 x 45 mm	3377994111096	1
	411101		3377994111010	
	411102		3377994111027	
	411103		3377994111034	
	411104		3377994111041	
	411105		3377994111058	
	411107		3377994111072	
	411108		3377994111089	
	411100		3377994111003	

DOSTĘPNE RÓWNIEŻ
W WERSJI BLACKLINE
- strony 16 i 17



ODDZIAŁYWANIE NA ŚRODOWISKO* - METALOWY SYSTEM NAŚCIENNY A4 10 KIESZENI 414109

MATERIAŁY

OPAKOWANIE 16,2%

15,2% Karton
1% LDPE

INNE 2,2%

1,2% Epoksyd
1% Papier

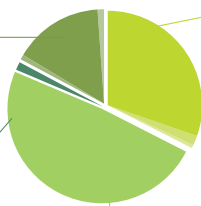

PLASTIK 32,7%

30,5% PVC
0,7% Polipropylen
1,5% ABS

METAL 48,8%

Stal

POTENCJAŁ RECYKLINGOWY

RECYKLING ODPADÓW

53,6%

45,9% metal
7,5% plastik

SPECJALISTYCZNY RECYKLING ODPADÓW

96,2%

38,6% plastik
57,6% metal

NABIURKOWY SYSTEM PREZENTACYJNY



A3, A4
A5, US
x10 -60



ABY BYĆ PEWNYM ŻE INFORMACJE SĄ ZAWSZE DOSTĘPNE I DOBRZE ZABEZPIECZONE...

... na stanowisku pracy, w warsztacie i na linii produkcyjnej, system nabiurkowy jest do tego idealnym narzędziem!

Bardzo solidny, metalowy system nabiurkowy gwarantuje oszczędność czasu i przestrzeni oraz pewną ochronę dokumentów.

DANE TECHNICZNE: (WERSJA A4 10 KIESZENI)

WAGA : 2,05 kg

ZAWIERA :

- 1 naścienny system prezentacyjny w kolorze jasnoszarym z 4 zaciskami bocznymi dla utrzymania kieszeni
- 10 obrotowych paneli prezentacyjnych
- 5 zakładek indeksujących (wstawki przezroczyste / wkładki kolorowe) dla 10 kieszeni

ROZSZERZENIA:

Możliwość łączenia od 10 do 60 paneli (symbol 414109)



KORZYŚCI PRODUKTU

Perforacja podstawy systemu pozwala na umieszczenie od 10 do 30 paneli oraz mocowanie systemu na ścianie.

Idealne rozwiązanie dla przemysłu i nie tylko!

System jest bardzo łatwy, intuicyjny i wygodny do montażu oraz późniejszego użytkowania.



NABIURKOWY SYSTEM PREZENTACYJNY

A4x10

Kolor	Symbol	Wymiary opakowania	Kod EAN	min. zamówienie
	434109	380 x 300 x 240 mm	3377994341097	1
	434101		3377994341011	
	434102		3377994341028	
	434103		3377994341035	
	434104		3377994341042	
	434105		3377994341059	
	434107		3377994341073	
	434108		3377994341080	
	434100		3377994341004	

A4x10

Kolor	Symbol	Wymiary opakowania	Kod EAN	min. zamówienie
	474209	380 x 300 x 240 mm	3377994742092	1
	474201		3377994742016	
	474202		3377994742023	
	474203		3377994742030	
	474204		3377994742047	
	474205		3377994742054	
	474207		3377994742078	

A4x20

Kolor	Symbol	Wymiary opakowania	Kod EAN	min. zamówienie
	434209	380 x 300 x 240 mm	3377994342094	1
	434201		3377994342018	
	434202		3377994342025	
	434203		3377994342032	
	434204		3377994342049	
	434205		3377994342056	
	434207		3377994342070	
	434208		3377994342087	
	434200		3377994342001	

A4x30

Kolor	Symbol	Wymiary opakowania	Kod EAN	min. zamówienie
	434309	380 x 300 x 240 mm	3377994343091	1
	434301		3377994343015	
	434302		3377994343022	
	434303		3377994343039	
	434304		3377994343046	
	434305		3377994343053	
	434307		3377994343077	
	434308		3377994343084	
	434300		3377994343008	

A4x40

Kolor	Symbol	Wymiary opakowania	Kod EAN	min. zamówienie
	434409	535 x 395 x 265 mm	3377994344098	1
	434401		3377994344012	
	434402		3377994344029	
	434403		3377994344036	
	434404		3377994344043	
	434405		3377994344050	
	434407		3377994344074	
	434408		3377994344081	
	434400		3377994344005	

A4x50

Kolor	Symbol	Wymiary opakowania	Kod EAN	min. zamówienie
	434509	535 x 395 x 265 mm	3377994345095	1
	434501		3377994345019	
	434502		3377994345026	
	434503		3377994345033	
	434504		3377994345040	
	434505		3377994345057	
	434507		3377994345071	
	434508		3377994345088	
	434500		3377994345002	

A4x60

Kolor	Symbol	Wymiary opakowania	Kod EAN	min. zamówienie
	434609	535 x 395 x 265 mm	3377994346092	1
	434601		3377994346092	
	434602		3377994346023	
	434603		3377994346030	
	434604		3377994346047	
	434605		3377994346054	
	434607		3377994346078	
	434608		3377994346085	
	434600		3377994346009	

DOSTĘPNE RÓWNIEŻ
W WERSJI BLACKLINE
- strony 16 i 17



ODDZIAŁYWANIE NA ŚRODOWISKO* - SYSTEM NABIURKOWY A4 10 PANELI 434109

MATERIAŁY

OPAKOWANIE

28,3% 28,2% Karton
0,1% LDPE

INNE

1,5% Epoksyd
0,1% Papier

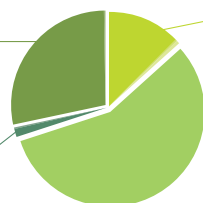

PLASTIK

13,6% 12,6% PVC
0,3% Polipropylen
0,6% ABS
0,1% Guma

METAL

56,6% Stal

POTENCJAŁ RECYKLINGOWY

RECYKLING ODPADÓW

66,9%

63,1% metal
3,8% plastik

SPECJALISTYCZNY RECYKLING ODPADÓW









97,9%

19% plastik









78,9% metal

NABIURKOWY SYSTEM PREZENTACYJNY









A5x10

Kolor	Symbol	Wymiary opakowania	Kod EAN	min. zamówienie
	435109	↑ 365 x 300 x 240 mm ↓	3377994351096	↑ 1 ↓
	435101		3377994351010	
	435102		3377994351027	
	435103		3377994351034	
	435104		3377994351041	
	435105		3377994351058	
	435107		3377994351072	
	435108		3377994351089	
	435100		3377994351003	









A5x20

Kolor	Symbol	Wymiary opakowania	Kod EAN	min. zamówienie
	435209	↑ 530 x 395 x 270 mm ↓	3377994352093	↑ 1 ↓
	435201		3377994352017	
	435202		3377994352024	
	435203		3377994352031	
	435204		3377994352048	
	435205		3377994352055	
	435207		3377994352079	
	435208		3377994352086	
	435200		3377994352000	









A5x30

Kolor	Symbol	Wymiary opakowania	Kod EAN	min. zamówienie
	435309	↑ 370 x 300 x 235 mm ↓	3377994353090	↑ 1 ↓
	435301		3377994353014	
	435302		3377994353021	
	435303		3377994353038	
	435304		3377994353045	
	435305		3377994353052	
	435307		3377994353076	
	435308		3377994353083	
	435300		3377994353007	









A5x40

Kolor	Symbol	Wymiary opakowania	Kod EAN	min. zamówienie
	435409	↑ 530 x 395 x 270 mm ↓	3377994354097	↑ 1 ↓
	435401		3377994354011	
	435402		3377994354028	
	435403		3377994354035	
	435404		3377994354042	
	435405		3377994354059	
	435407		3377994354073	
	435408		3377994354080	
	435400		3377994354004	

A5x50









Kolor	Symbol	Wymiary opakowania	Kod EAN	min. zamówienie
	435509	↑ 530 x 395 x 270 mm ↓	3377994355094	↑ 1 ↓
	435501		3377994355018	
	435502		3377994355025	
	435503		3377994355032	
	435504		3377994355049	
	435505		3377994355056	
	435507		3377994355070	
	435508		3377994355087	
	435500		3377994355001	

A5x60









Kolor	Symbol	Wymiary opakowania	Kod EAN	min. zamówienie
	435609	↑ 530 x 395 x 270 mm ↓	3377994356091	↑ 1 ↓
	435601		3377994356015	
	435602		3377994356022	
	435603		3377994356039	
	435604		3377994356046	
	435605		3377994356053	
	435607		3377994356077	
	435608		3377994356084	
	435600		3377994356008	

NABIURKOWY SYSTEM PREZENTACYJNY









A3x10

Kolor	Symbol	Wymiary opakowania	Kod EAN	min. zamówienie
	433109	↑ 530x370x190 mm ↓	33779943331098	↑ 1 ↓
	433101		33779943331012	
	433102		33779943331029	
	433103		33779943331036	
	433104		33779943331043	
	433105		33779943331050	
	433107		33779943331074	
	433108		33779943331081	
	433100		33779943331005	









A3x20

Kolor	Symbol	Wymiary opakowania	Kod EAN	min. zamówienie
	433209	↑ 530x370x190 mm ↓	3377994332095	↑ 1 ↓
	433201		3377994332019	
	433202		3377994332026	
	433203		3377994332033	
	433204		3377994332040	
	433205		3377994332057	
	433207		3377994332071	
	433208		3377994332088	
	433200		3377994332002	









A3x30

Kolor	Symbol	Wymiary opakowania	Kod EAN	min. zamówienie
	433309	↑ 530 x 395 x 270 mm ↓	3377994333092	↑ 1 ↓
	433301		3377994333016	
	433302		3377994333023	
	433303		3377994333030	
	433304		3377994333047	
	433305		3377994333054	
	433307		3377994333078	
	433308		3377994333085	
	433300		3377994333009	









A3x40

Kolor	Symbol	Wymiary opakowania	Kod EAN	min. zamówienie
	433409	↑ 620 x 400 x 530 mm ↓	3377994334099	↑ 1 ↓
	433401		3377994334013	
	433402		3377994334020	
	433403		3377994334037	
	433404		3377994334044	
	433405		3377994334051	
	433407		3377994334075	
	433408		3377994334082	
	433400		3377994334006	

A3x50





Kolor	Symbol	Wymiary opakowania	Kod EAN	min. zamówienie
	433509	↑ 620 x 400 x 530 mm ↓	3377994335096	↑ 1 ↓
	433501		3377994335010	
	433502		3377994335027	
	433503		3377994335034	
	433504		3377994335041	
	433505		3377994335058	
	433507		3377994335072	
	433508		3377994335089	
	433500		3377994335003	

A3x60









Kolor	Symbol	Wymiary opakowania	Kod EAN	min. zamówienie
	433609	↑ 620 x 400 x 530 mm ↓	3377994336093	↑ 1 ↓
	433601		3377994336017	
	433602		3377994336024	
	433603		3377994336031	
	433604		3377994336048	
	433605		3377994336055	
	433607		3377994336079	
	433608		3377994336086	
	433600		3377994336000	

NABIURKOWY SYSTEM PREZENTACYJNY







USx10

Kolor	Symbol	Wymiary opakowania	Kod EAN	min. zamówienie
	431109	↑ 375 x 300 x 240 mm ↓	3377994311090	↑ 1 ↓
	431101		3377994311014	
	431102		3377994311021	
	431103		3377994311038	
	431104		3377994311045	
	431105		3377994311052	
	431107		3377994311076	
	431108		3377994311083	
	431100		3377994311007	









USx20

Kolor	Symbol	Wymiary opakowania	Kod EAN	min. zamówienie
	431209	↑ 375 x 300 x 240 mm ↓	3377994312097	↑ 1 ↓
	431201		3377994312011	
	431202		3377994312028	
	431203		3377994312035	
	431204		3377994312042	
	431205		3377994312059	
	431207		3377994312073	
	431208		3377994312080	
	431200		3377994312004	









USx30

Kolor	Symbol	Wymiary opakowania	Kod EAN	min. zamówienie
	431309	↑ 375 x 300 x 240 mm ↓	3377994313094	↑ 1 ↓
	431301		3377994313018	
	431302		3377994313025	
	431303		3377994313032	
	431304		3377994313049	
	431305		3377994313056	
	431307		3377994313070	
	431308		3377994313087	
	431300		3377994313001	

USx40

Kolor	Symbol	Wymiary opakowania	Kod EAN	min. zamówienie
	431409	↑ 530 x 395 x 270 mm ↓	3377994314091	↑ 1 ↓
	431401		3377994314015	
	431402		3377994314022	
	431403		3377994314039	
	431404		3377994314046	
	431405		3377994314053	
	431407		3377994314077	
	431408		3377994314084	
	431400		3377994314008	

USx50

Kolor	Symbol	Wymiary opakowania	Kod EAN	min. zamówienie
	431509	↑ 530 x 395 x 270 mm ↓	3377994315098	↑ 1 ↓
	431501		3377994315012	
	431502		3377994315029	
	431503		3377994315036	
	431504		3377994315043	
	431505		3377994315050	
	431507		3377994315074	
	431508		3377994315081	
	431500		3377994315005	

USx60

Kolor	Symbol	Wymiary opakowania	Kod EAN	min. zamówienie
	431609	↑ 530 x 395 x 270 mm ↓	3377994316095	↑ 1 ↓
	431601		3377994316019	
	431602		3377994316026	
	431603		3377994316033	
	431604		3377994316040	
	431605		3377994316057	
	431607		3377994316071	
	431608		3377994316088	
	431600		3377994316002	

NABIURKOWE SYSTEMY PREZENTACYJNE FOLDFIVE

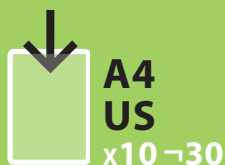

5 RAZY WIĘCEJ INFORMACJI NA TEJ SAMEJ LICZBIE PANELI PREZENTACYJNYCH

Ten system nabiurkowy składa się z 10 paneli FoldFive.

Kieszon z 4 dodatkowymi koszulkami na dokumenty pozwala zmniejszyć ilość potrzebnych paneli prezentacyjnych, zwiększając jednocześnie ilość prezentowanych dokumentów.

DANE TECHNICZNE:

WAGA : 2,7 kg

ZAWIERA :

- 1 nabiurkowy system prezentacyjny w kolorze jasnoszarym z 4 zaciskami bocznymi dla utrzymania kieszeni w miejscu przeznaczenia
- 10 obrotowych paneli prezentacyjnych z 4 dodatkowymi koszulkami na dokumenty na każdy panel

ROZSZERZENIA:

Możliwość łączenia ze sobą nawet do 30 paneli (daje to możliwość prezentacji 300 stron dokumentów)

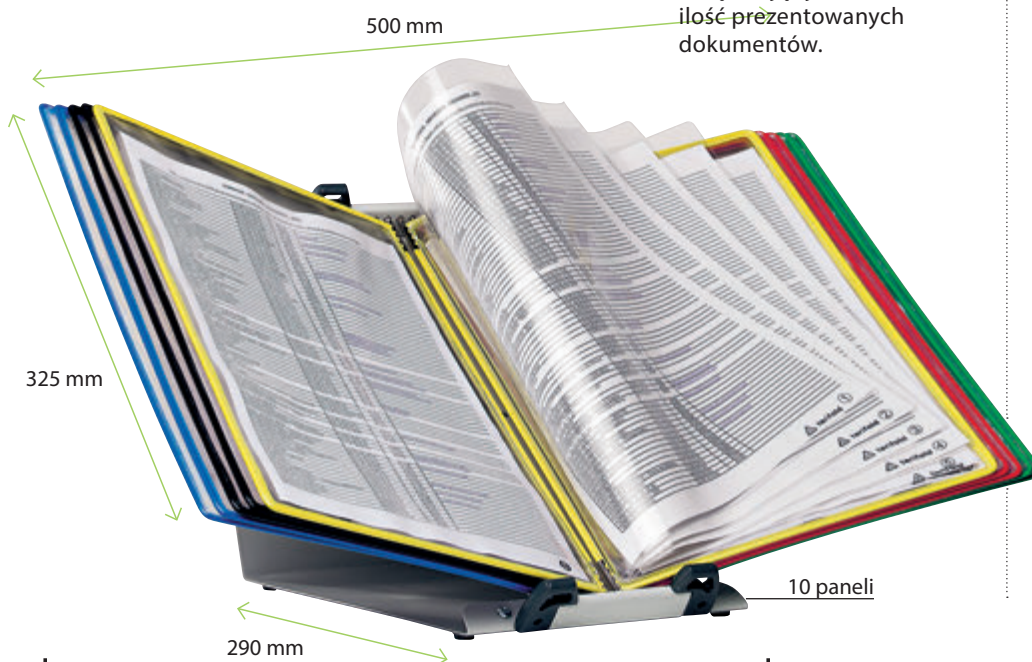

Kolor	Symbol	Wymiary opakowania	Kod EAN	min. zamówienie
	434179	370 x 300 x 235 mm	3377994341790	1



Kolor	Symbol	Wymiary opakowania	Kod EAN	min. zamówienie
	431179	375 x 300 x 240 mm	3377994311793	1

KORZYŚCI PRODUKTU



5 razy więcej informacji na tej samej liczbie paneli prezentacyjnych - pozwala na oszczędność miejsca



Solidna ramka z drutu stalowego oraz metalowe trzpienie umożliwiające obrót panela.



Rozmiar podstawy systemu prezentacyjnego jest identyczny jak standardowy. System może być montowany na ścianie.

BLACK LINE

NABIURKOWE, NAŚCIENNE I RAMIONA PRZEGUBOWE

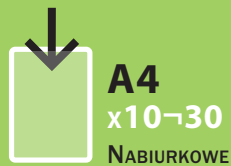
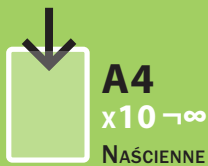

WSPANIAŁA OFERTA ŁĄCZĄCA ŚWIETNY DESIGN ORAZ ERGONOMIĘ

BLACKLINE

Stworzony dla tych, dla których szyk i elegancja są niezbędne nawet w miejscu pracy

Bądź efektywny dzięki narzędziom łączącym wspaniałe wzornictwo i ergonomię: to jest cel produktów rodziny Black Line.

CHARAKTERYSTYKA TECHNICZNA:

SYSTEM NABIURKOWY :

WAGA : 2,050 kg

ZAWIERA :

- 1 nabiurkowy system prezentacyjny w kolorze czarnym z 4 zaciskami bocznymi do utrzymania kieszeni
- 10 obrotowych paneli prezentacyjnych PCV dostępnych w kolorze jasnozielonym bądź szarym
- System nabiurkowy może być mocowany na ścianie
- Zestaw zawiera śruby i kołki

ROZSZERZENIA :

Możliwość łączenia ze sobą nawet do 30 paneli prezentacyjnych

SYSTEM NAŚCIENNY :

WAGA : 900 g

ZAWIERA :

- 1 naścienny system prezentacyjny w kolorze czarnym z 4 zaciskami bocznymi do utrzymania kieszeni
- 10 obrotowych paneli prezentacyjnych PCV dostępnych w kolorze jasnozielonym bądź szarym
- System nabiurkowy może być mocowany na ścianie
- Zestaw zawiera śruby i kołki

ROZSZERZENIA :

Możliwość nieskończonej rozbudowy systemu poprzez umieszczenie kolejnych elementów obok siebie, system dostosowuje się więc do objętości dokumentacji.

RAMIĘ PRZEGUBOWE:

WAGA : 1,400 kg

ZAWIERA :

- Rozkładane ramię przegubowe z centralnym uchwytem mocującym system prezentacyjny
- Dostarczany osobno, w kombinacjach z jednym lub dwoma systemami naściennymi o pojemności od 10 do 20 paneli
- Dostarczany z zaciskiem mocującym do stołu

ROZSZERZENIA :

Możliwość łączenia ze sobą nawet do 20 paneli



SYSTEM NABIURKOWY



KORZYŚCI PRODUKTU

Nowoczesny i efektowny design w bardzo rzucających się w oczy kolorach!

Idealny produkt dla wyróżnienia Twoich dokumentów i innych ważnych informacji.





SYSTEM
NAŚCIENNY



RAMIĘ PRZEGUBOWE:
(daje możliwość
połączenia dwóch
systemów o rozmiarze A4)

Produkt jest bardzo ergonomiczny, pozwala zaoszczędzić przestrzeń w miejscu pracy, dostosowuje się do Twojego biurka i prowadzi do znacznej poprawy ergonomii pracy!

Mechanizm o bardzo wysokiej wytrzymałości wraz ze zintegrowanym systemem sprężynowym

↓
SYSTEM NAŚCIENNY
A4x10

Kolor	Symbol	Wymiary opakowania	Kod EAN	min. zamówienie
■	414350	385 x 246 x 50 mm	3377994143509	1
■	414355		3377994143554	

↓
SYSTEM NABIURKOWY
A4x10

Kolor	Symbol	Wymiary opakowania	Kod EAN	min. zamówienie
■	434130	380 x 300 x 240 mm	3377994341301	1
■	434135		3377994341356	

A4 RAMIĘ PRZEGUBOWE

Kolor	Symbol	Wymiary opakowania	Kod EAN	min. zamówienie
■	580107	415 x 180 x 70 mm	3377995801071	1

SYSTEM NAŚCIENNY CANDY LINE

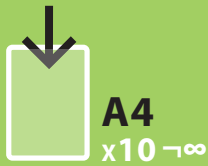

WYRÓŻNIJ SWOJĄ INFORMACJĘ JAK TYLKO TO MOŻLIWE

System dopasowuje się do ilości Twoich dokumentów

Transparentne ale bardzo żywe kolory.

DANE TECHNICZNE:

WAGA : 900 g

ZAWIERA :

- Naścienny system prezentacyjny w kolorze jasnoszarym z 4 zaciskami bocznymi dla utrzymania kieszeni

- 10 kieszeni obrotowych wykonanych z polipropylenu z recyklingu

- 5 zakładki do indeksowania i zaznaczania paneli

ROZSZERZENIA :

Nieskończona możliwość rozwijania systemu poprzez łatwe łączenie elementów



KORZYŚCI PRODUKTU



Pozwól sobie na jeszcze więcej energii w twoich dokumentach.



A4x10

Kolor	Symbol	Wymiary opakowania	Kod EAN	min. zamówienie
Blue	414171	385 x 246 x 50 mm	3377994141710	1
Orange	414174		3377994141741	
Green	414175		3377994141758	
Purple	414178		3377994141789	

USx10

Kolor	Symbol	Wymiary opakowania	Kod EAN	min. zamówienie
Blue	414181	385 x 246 x 50 mm	3377994141819	1
Orange	414184		3377994141840	
Green	414185		3377994141857	
Purple	414188		3377994141888	



MAGNETYCZNY SYSTEM NAŚCIENNY

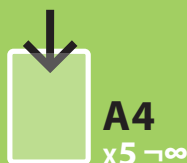

SYSTEM MOŻE BYĆ ZAMONTOWANY DOSŁOWNIE WSZĘDZIE

Nasze magnetyczne systemy prezentacyjne można zamontować na każdej metalowej powierzchni w bardzo szybki sposób oraz bez użycia narzędzi.

Został skonstruowany z bardzo solidnego i odpornego na wstrząsy metalu. Ten system prezentacyjny jest szczególnie polecany do użytkowania w fabrykach, przy obsłudze różnego rodzaju maszyn oraz pozwala na prezentację informacji i danych gdziekolwiek jest to tylko konieczne.

DANE TECHNICZNE: (5 PANELI)

WAGA : 590 g

ZAWIERA :

- naścienny, magnetyczny system prezentacyjny; opór magnetyczny: 17,5 N
- 5 obrotowych kieszeni wykonanych z polipropylenu z recyklingu (wybrane kolory)
- zaciski boczne do optymalnego utrzymania kieszeni

ROZSZERZENIA :

Nieskończona możliwość rozwijania systemu poprzez łatwe łączenie elementów





KORZYŚCI PRODUKTU

Bardzo odporny zwłaszcza na wstrząsy metal.

System może być montowany i zdejmowany ze ściany wielokrotnie w bardzo łatwy sposób.

System dostępny w wersjach z 5 bądź 10 panelami prezentacyjnymi.

Kolor	Symbol	Wymiary opakowania	Kod EAN	min. zamówienie
	416169	385 x 246 x 50 mm	3377994161695	1

Kolor	Symbol	Wymiary opakowania	Kod EAN	min. zamówienie
	414609	385 x 246 x 50 mm	3377994146098	1



ODDZIAŁYWANIE NA ŚRODOWISKO* - MAGNETYCZNY NAŚCIENNY SYSTEM 5 PANELI 416169

MATERIAŁY

OPAKOWANIE

20,3%

20,2% Karton
0,1% LDPE

INNE
2,1%

0,8% Epoksyd
1,3% Papier

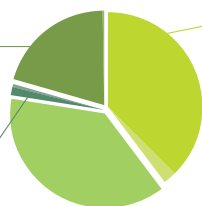

PLASTIK

39,8%
37,6% PVC
2,2% ABS

METAL

37,9% Stal

POTENCJAŁ RECYKLINGOWY

RECYKLING ODPADÓW

43,4%

36,1% metal
7,4% plastik

SPECJALISTYCZNY RECYKLING ODPADÓW

84,3%

36,9% plastik

47,4% metal



szpitale / hotele/ restauracje / przemysł

tarifold
Systemy Prezentacyjne
t-display

STERIFOLD

SYSTEMY NAŚCIENNE LUB NABIURKOWE

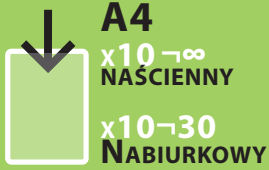

ROZPRZESTRZENIAJ INFORMACJE A NIE ZARAZKI!

Sterifold jest specjalnie zaprojektowany do ochrony przed zanieczyszczeniami mikrobiologicznymi

Na dokumentach obsługiwanych przez licznych użytkowników drobnoustroje, zarazki i bakterie mogą się rozmnażać i być przenoszone, co może być przyczyną wielu chorób zakaźnych. Dzięki zaawansowanej technologii, jony srebra zawarte w panelach Sterifold ograniczają rozwój drobnoustrojów poprzez redukcję mikroorganizmów, które stanowią zagrożenie dla zdrowia.

STERIFOLD

Antimicrobial Pockets by tarifold

DANE TECHNICZNE:

SYSTEM NAŚCIENNY:

WAGA : 840 g

ZAWIERA :

- 1 naścienny system prezentacyjny w kolorze jasnoszarym z 4 zaciskami bocznymi dla utrzymania kieszeni
- 10 antybakteryjnych obrotowych paneli prezentacyjnych Sterifold
- 5 zakładek indeksujących do paneli

ROZSZERZENIA :

Nieskończona możliwość rozwijania systemu poprzez łatwe łączenie elementów

SYSTEM NABIURKOWY :

WAGA : 2050 g

ZAWIERA :

- 1 jasnoszary system nabiurkowy
- 4 elementy zabezpieczające kieszenie
- 10 antybakteryjnych kieszeni
- 5 zakładek indeksujących

ROZSZERZENIA :

Istnieje możliwość rozszerzenia systemu do 30 paneli



TABELA REDUKCYJNOŚCI BAKTERII



Zabija zarazki i bakterie w 2 godziny.

Kieszień służy do prezentacji i porządkowania informacji w miejscach, w których rozprzestrzenianie bakterii stanowi ryzyko.

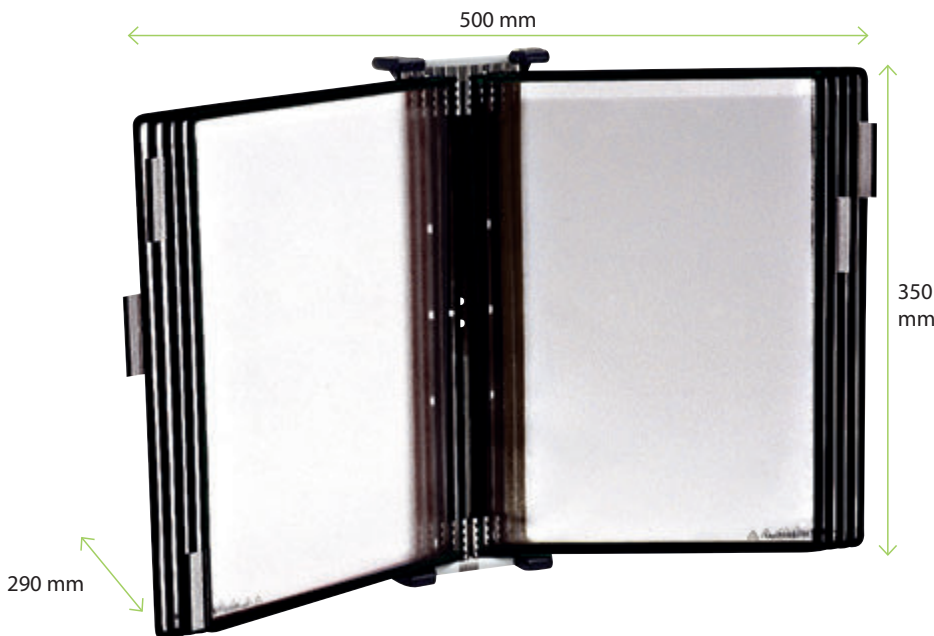
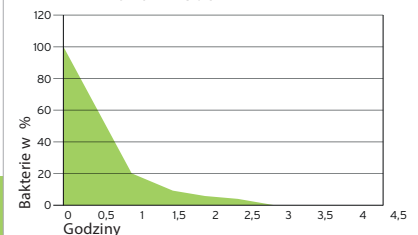
Szczególnie nadaje się do środowisk narażonych na wysokie ryzyko rozwoju bakterii (medycznych, i paramedycznych, farmaceutycznych, HoReCa).

KORZYŚCI PRODUKTU



* testowana laboratoryjnie



SYSTEM NAŚCIENNY



KORZYŚCI PRODUKTU

Właściwości antybakteryjne potwierdzone są certyfikatami EPA i FDA w USA oraz zgodnie z dyrektywami UE 98/88/WE dotyczące produktów biobójczych

SYSTEM NABIURKOWY

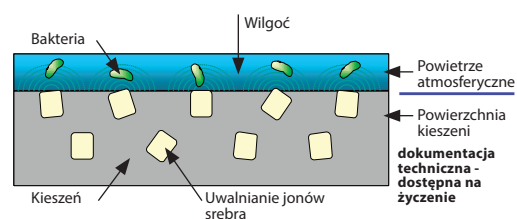

SYSTEM NAŚCIENNY A4x10

Kolor	Symbol	Wymiary opakowania	Kod EAN	min. zamówienie
■	414507	385 x 246 x 50 mm	3377994145077	1

SYSTEM NABIURKOWY A4x10

Kolor	Symbol	Wymiary opakowania	Kod EAN	min. zamówienie
■	434157	380 x 300 x 240 mm	3377994341578	1



STERIFOLD - STAL NIERDZEWNA

SYSTEMY NABIURKOWE I NAŚCIENNE

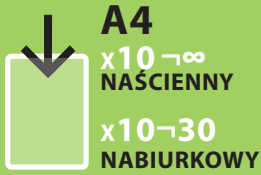

DO MIEJSC WYMAGAJĄCYCH HIGIENY

Sterifold - ze stali nierdzewnej
Zestawy te są doskonale
przystosowane do miejsc gdzie
higiena musi być nienagannie
przestrzegana!

Produkt ten jest polecany do miejsc gdzie
proliferaacja nawet najmniejszych drobnoustrojów
jest zagrożeniem. Kieszon Sterifold jest jedynym
produktem który umożliwi prezentację informacji
dając jednocześnie kres zarazkom i bakteriom.

DANE TECHNICZNE:

SYSTEM NAŚCIENNY:

WAGA : 840 g

ZAWIERA :

- System prezentacyjny wyposażony jest w ograniczniki boczne dla lepszego trzymania kieszeni
- 10 antybakteryjnych kieszeni Sterifold ze stali nierdzewnej
- 5 zakładek indeksujących w zestawie

ROZSZERZENIA :

- nieskończona możliwość rozszerzania systemu

SYSTEM NABIURKOWY:

WAGA : 2050 g

ZAWIERA :

- 1 nabiurkowy system prezentacyjny w kolorze szarym z 4 zaciskami bocznymi do utrzymania kieszeni
- 10 antybakteryjnych paneli prezentacyjnych
- 5 zakładek indeksujących

ROZSZERZENIA :

- Możliwość zwiększenia pojemności systemu do 20 lub nawet 30 paneli dodając 1 lub 2 systemy naścienne



SYSTEM NAŚCIENNY



SYSTEM NABIURKOWY

KORZYŚCI PRODUKTU

Zestawy te są szczególnie polecane do warunków pracy podlegającym normom HACCP, standardom higieny, również do środowisk wilgotnych, bądź tym podlegającym wodnym zanieczyszczeniom.

Pierwszy system pozwalający na 100% higieny łącząc rozpoznawalne cechy stali nierdzewnej, jonów srebra i przeciwbakteryjnego PCV.

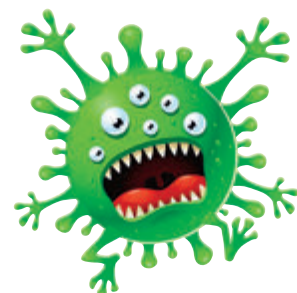



SYSTEM NAŚCIENNY

500 mm



350 mm

290 mm

Zgodny
z HACCP

SYSTEM
NABIURKOWY

↓ SYSTEM NAŚCIENNY
A4x10

Kolor	Symbol	Wymiary opakowania	Kod EAN	min. zamówienie
■	414567	385 x 246 x 50 mm	3377994145671	1

↓ SYSTEM NABIURKOWY
A4x10

Kolor	Symbol	Wymiary opakowania	Kod EAN	min. zamówienie
■	434807	380 x 300 x 240 mm	3377994348072	1

STAL NIERDZEWNA

SYSTEMY NAŚCIENNE I NABIURKOWE

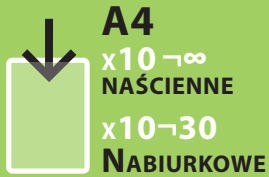

110 μ



CAŁKOWICIE SKUTECZNY!

**Normy ISO, menu, receptury,
przepisy, instrukcje,
dane techniczne...**

**Twoje dokumenty będą dostępne
i chronione w antyrefleksyjnych
kieszeniach, które można myć.**

Kilka powodów, by używać Tarifold ze stali nierdzewnej:

Korzystając z systemu ściennego utrzymujemy nienaganną higienę.

Twoje miejsce pracy będzie zawsze przejrzyste.

Będziesz mógł zabezpieczyć wszystkie dokumenty w wytrzymałych i łatwo zmywalnych kieszeniach.

DANE TECHNICZNE:

SYSTEM NAŚCIENNY:

WAGA : 900 g

ZAWIERA :

- 1 ścienny system prezentacyjny w kolorze jasnoszarym
- 4 zaciski boczne dla utrzymania kieszeni
- 10 obrotowych paneli prezentacyjnych
- 5 zakładek indeksujących do paneli

ROZSZERZENIA :

Możliwość łączenia nieskończenie wielu elementów ściennych

SYSTEM NABIURKOWY:

WAGA : 759 g

ZAWIERA :

- stalowy system prezentacyjny z możliwością łączenia do 3 systemów ściennych
- sprzedawane oddzielnie (bez kieszeni)

ROZSZERZENIA :

Możliwość łączenia do 30 paneli



KORZYŚCI PRODUKTU



Zgodne z HACCP.

Łatwe w utrzymaniu. Kieszenie PVC nadają się do mycia, wykonane są ze stali nierdzewnej. Produkt dostarczany w zestawie z okuciami.



SYSTEM NABIURKOWY

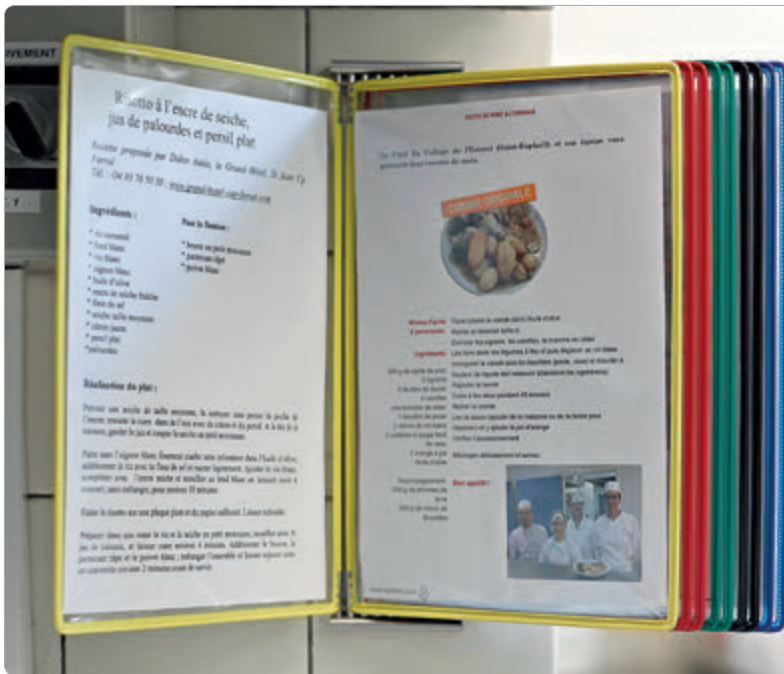

SYSTEM NAŚCIENNY

↓ **SYSTEM NAŚCIENNY**
A4x10

Kolor	Symbol	Wymiary opakowania	Kod EAN	min. zamówienie
	417209	390 x 245 x 50 mm	3377994172097	1

↓ **SYSTEM NABIURKOWY**
A4

Kolor	Symbol	Wymiary opakowania	Kod EAN	min. zamówienie
	220003	370 x 290 x 155 mm	3377992200037	1

ODDZIAŁYWANIE NA ŚRODOWISKO* - SYSTEM NAŚCIENNY STAL NIERDZEWNA 417209

MATERIAŁY

OPAKOWANIE
14,8%

14,6% Karton
0,2% LDPE

INNE
0,9%

Papier

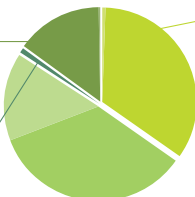

PLASTIK
34,9%

34,2% PVC
0,7% Polipropylen

METAL
49,3%

34,4% Stal nierdzewna
14,9% Stal

POTENCJAŁ RECYKLINGOWY

RECYKLING ODPADÓW

54,3%

46,1% metal
8,2% plastik

SPECJALISTYCZNY RECYKLING ODPADÓW

98,6%

41% plastik

57,6% metal

SYSTEM NAŚCIENNY HO-RE-CA

5 PANELI PREZENTACYJNYCH

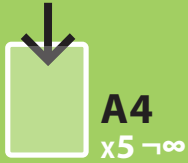

IDEALNY DO UŻYCIA W HO-RE-CA

Składa się z odpornego na uderzenia uchwytu, możliwe mycie

Czysta organizacja kuchni, instrukcji, receptur, zawsze na wysokości oczu, oto korzyści 5 panelowego systemu ściennego.

DANE TECHNICZNE:

WAGA : 244 g

ZAWIERA :

- 1 system ścienny
- 5 kieszeni PCV (mix kolorów)
- blokady do utrzymania paneli prezentacyjnych

ROZSZERZENIA :

Możliwość łączenia nieskończenie wielu elementów ściennych

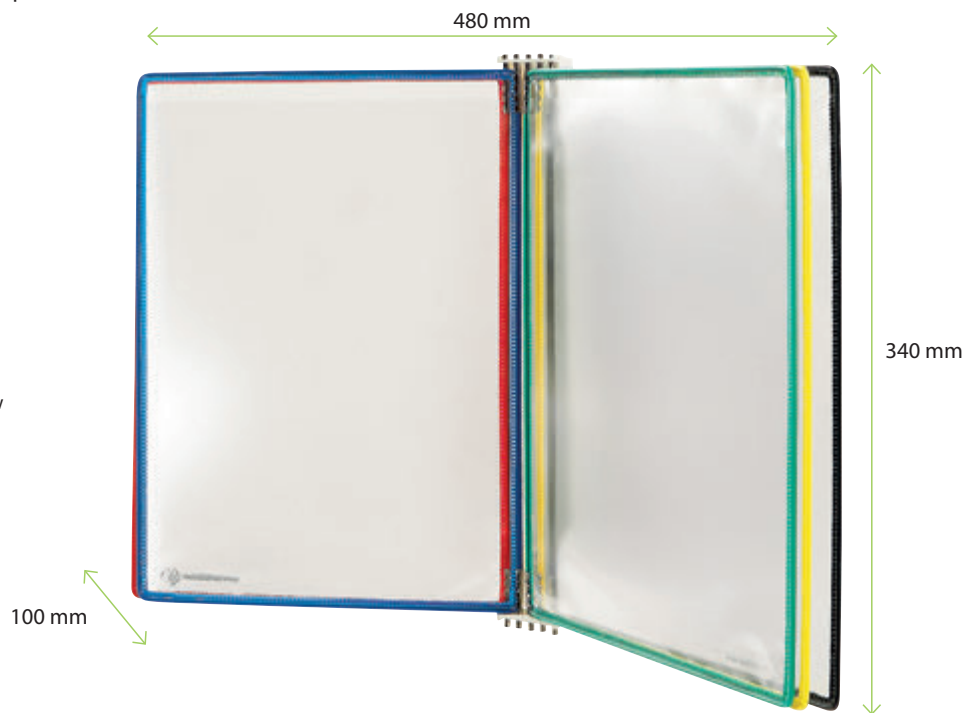

SYSTEM NAŚCIENNY A4x5

Kolor	Symbol	Wymiary opakowania	Kod EAN	min. logist.
	416259	385 x 246 x 50 mm	3377994162593	1

KORZYŚCI PRODUKTU

Czas w kuchni jest bardzo ważny, dlatego informacje powinny być w zasięgu ręki.

System chroni ważne dokumenty przed zabrudzeniem.

Elastyczność: istnieje możliwość wyjęcia kieszeni i odłożenia ich na inne miejsce.





3D SYSTEMY NABIURKOWE

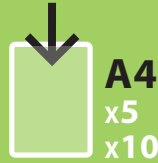

1 SYSTEM 4 POŁOŻENIA...

Nowe wymiary dla lepszej organizacji!

Jeden produkt do czterech zastosowań...

To wszechstronne, mobilne biuro, które składa się z ramienia z dwoma przegubami, co idealnie dostosowuje się do wszystkich naszych wymagań.

Możliwe jest mocowanie na ścianie za pomocą dwóch otworów montażowych w podstawie systemu.

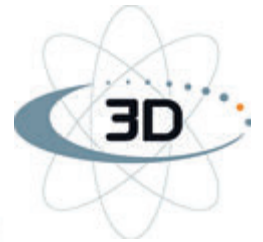

DANE TECHNICZNE:

WAGA : 2,150 kg

ZAWIERA :

- 1 metalowy i czarny system naścienny (z 2 przegubami, rotujący o 360°)
- dostarczany z 5 bądź 10 kieszeniami PCV A4 z polipropylenu
- blokady do utrzymania paneli prezentacyjnych

ROZSZERZENIA :

Istnieje możliwość zamówienia zestawu z 5 bądź 10 kieszeniami w formacie (A4)



Kolor	Symbol	Wymiary opakowania	Kod EAN	min. logist.
■	475157	420 x 280 x 110 mm	3377994751575	1

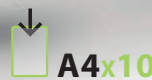

Kolor	Symbol	Wymiary opakowania	Kod EAN	min. logist.
■	475107	420 x 280 x 110 mm	3377994751070	1

KORZYŚCI PRODUKTU



Antypoślizgowa podstawa.



Można go przeglądać w pionie lub poziomie.



Dwa otwory montażowe do zamocowania na ścianie.

CRYSTAL LINE

SYSTEM NABIURKOWY

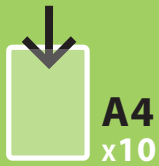

ELEGANCJA, DESIGN I FUNKCJONALNOŚĆ

System nabiurkowy łączący styl i efektywność

System prezentacyjny Crystal Line jest idealny dla miejsc, gdzie design i image są bardzo istotne. Idealny do ekspozycji informacji w recepcjach, wystawach, salach konferencyjnych, biurach...

DANE TECHNICZNE:

WAGA : 1,625 kg

ZAWIERA :

- 1 chromowany system poliwęglanowy dostarczany osobno
- 10 krystalicznie czystych paneli prezentacyjnych
- narzędzie montażowe



CRYSTAL LINE

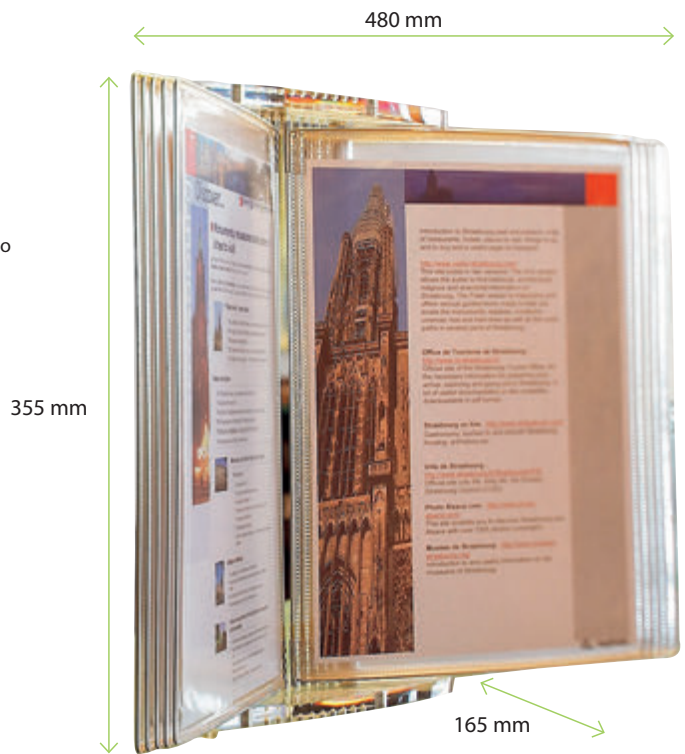

Kolor	Symbol	Wymiary opakowania	Kod EAN	min. zamówienie
□	436100	385 x 246 x 50 mm	3377994361002	1



Kolor	Symbol	Wymiary opakowania	Kod EAN	min. zamówienie
□	436170	400 x 290 x 105 mm	3377994361705	1

KORZYŚCI PRODUKTU

Bardzo łatwy montaż (okucia zawarte w zestawie).

Wykonane z wytrzymałego poliwęglanu.



Do prezentacji w pionie i poziomie.



MINISTAND

SYSTEM NABIURKOWY

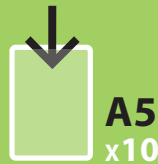

KOMPAKTOWY, ŁATWY W UŻYCIU ORAZ ERGONOMICZNY...

Ministand jest idealny do miejsc w których brakuje miejsca

System pomaga znaleźć potrzebne informacje dzięki 2 przegubom z ruchomymi głowicami, stand jest bardzo ergonomiczny jednocześnie zajmując niewiele miejsca.

Max. regulowana wysokość to 40 cm, max. szerokość to 38 cm.

DANE TECHNICZNE:

WAGA : 1,600 kg

ZAWIERA :

- 1 ramię w kolorze szarym
- 1 system naścienny do połączenia z ramieniem
- 10 niebieskich paneli A5 z polipropylenu z recyklingu
- 5 25 mm zakładek indeksujących



KORZYŚCI PRODUKTU

Idealne do małych pomieszczeń.

Wytrzymałe i kompaktowe.



Kolor	Symbol	Wymiary opakowania	Kod EAN	min. zamówienie
	479101	278 x 183 x 103 mm	3377994791014	1

OBROTOWY SYSTEM PREZENTACYJNY

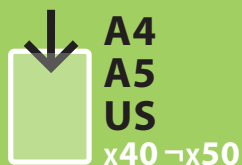

PREZENTUJ WSZYSTKIE SWOJE DOKUMENTY ZA POMOCĄ TYLKO JEDNEGO NARZĘDZIA Z 50 PANELAMI PREZENTACYJNYMI

Ten obrotowy system stwarza możliwość przeglądu dużej ilości informacji na niewielkiej przestrzeni. Zaleca się używanie tego produktu w punktach sprzedaży, aby pokazać istotne informacje i dane.

DANE TECHNICZNE:

WAGA : 5,100 kg

ZAWIERA :

- 1 obrotowy system
- system do unieruchomienia paneli w razie potrzeby
- dostarczany w zestawie 40 bądź 50 kieszeni z 5 zakładkami indeksującymi na 10 paneli



KORZYŚCI PRODUKTU



Obrót o 360°.

Dla dostępu do dużej ilości informacji (tj. katalogów, cenników, zdjęć...).

Niezwykle wytrzymały i niezawodny.

Mechanizm oparty na łożysku kulkowym zapewnia obrotowość.

System jest sprzedawany oddzielnie.

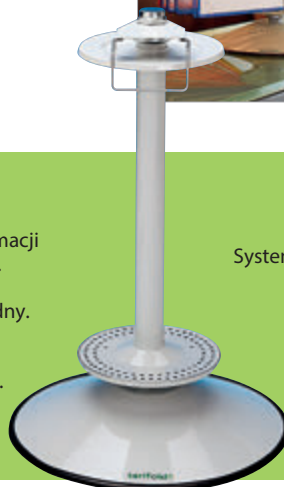

OBROTOWY SYSTEM PREZENTACYJNY

A4x40

Kolor	Symbol	Wymiary opakowania	Kod EAN	min. zamówienie
	444409	↑	3377994444095	↑
	444401		3377994444019	
	444402		3377994444026	
	444403		3377994444033	
	444404	535 x 395 x 275 mm	3377994444040	1
	444405	↓	3377994444057	↓
	444407		3377994444071	
	444408		3377994444088	
	444400		3377994444002	
	444400		3377994444002	

A4x50

Kolor	Symbol	Wymiary opakowania	Kod EAN	min. zamówienie
	444509	↑	3377994445092	↑
	444501		3377994445016	
	444502		3377994445023	
	444503		3377994445030	
	444504	530 x 390 x 265 mm	3377994445047	1
	444505	↓	3377994445054	↓
	444507		3377994445078	
	444508		3377994445085	
	444500		3377994445009	
	444500		3377994445009	

A5x40

Kolor	Symbol	Wymiary opakowania	Kod EAN	min. zamówienie
	445409	↑	3377994454094	↑
	445401		3377994454018	
	445401		3377994454025	
	445403		3377994454032	
	445404	455 x 430 x 180 mm	3377994454049	1
	445405	↓	3377994454056	↓
	445407		3377994454070	
	445408		3377994454087	
	445400		3377994454001	
	445400		3377994454001	

A5x50

Kolor	Symbol	Wymiary opakowania	Kod EAN	min. zamówienie
	445509	↑	3377994455091	↑
	445501		3377994455015	
	445502		3377994455022	
	445503		3377994455039	
	445504	530 x 390 x 265 mm	3377994455046	1
	445505	↓	3377994455053	↓
	445507		3377994455077	
	445508		3377994455084	
	445500		3377994455008	
	445500		3377994455008	

USx40

Kolor	Symbol	Wymiary opakowania	Kod EAN	min. zamówienie
	441409	↑	3377994414098	↑
	441401		3377994414012	
	441402		3377994414029	
	441403		3377994414036	
	441404	530 x 395 x 270 mm	3377994414043	1
	441405	↓	3377994414050	↓
	441407		3377994414074	
	441408		3377994414081	
	441400		3377994414005	
	441400		3377994414005	

USx50

Kolor	Symbol	Wymiary opakowania	Kod EAN	min. zamówienie
	441509	↑	3377994415095	↑
	441501		3377994415019	
	441502		3377994415026	
	441503		3377994415033	
	441504	530 x 395 x 270 mm	3377994415040	1
	441505	↓	3377994415057	↓
	441507		3377994415071	
	441508		3377994415088	
	441500		3377994415002	
	441500		3377994415002	

DESIGN

OBROTOWY SYSTEM NABIURKOWY ORBITAL

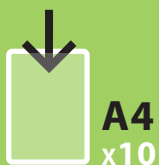

ŁĄCZY ELEGANCKI WYGLĄD I ERGONOMIĘ

System wyróżnia nowoczesne wzornictwo co sprawia, że wygląda bardzo prestiżowo. Produkt idealny na wyposażenie recepcji czy sklepu!

Idealny do prezentacji broszur, ofert, prezentacji, katalogów, zdjęć...

Produkt ten jest tak zaprojektowany, aby prezentowanie ofert było łatwiejsze i bardziej efektywne.

DANE TECHNICZNE:

WAGA : 1,412 kg

ZAWIERA :

- 1 system prezentacyjny z obrotowym standem z polistyrenu
- 10 szarych polipropylenowych paneli A4
- system blokujący obrotowość systemu w razie potrzeby



KORZYŚCI PRODUKTU

Obrót o 360°

Panele wykonane z polipropylenu z recyklingu

System blokujący obrotowość systemu w razie potrzeby

Kolor	Symbol	Wymiary opakowania	Kod EAN	min. zamówienie
■	734710	355 x 275 x 130 mm	3377997347102	1

Kolor	Symbol	Wymiary opakowania	Kod EAN	min. zamówienie
■	734810	355 x 275 x 130 mm	3377997348109	1



ODDZIAŁYWANIE NA ŚRODOWISKO* - SYSTEM NABIURKOWY ORBITAL A4 734710

MATERIAŁY

OPAKOWANIE

30,5%
30,3% Karton
0,2% LDPE

INNE 0,5%
Papier

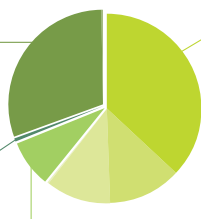

PLASTIK

60,9%
37,1% Polistyren
12,5% Polipropylen
11,2% ABS
0,1% Silikon

METAL 8,2%
Stal

POTENCJAŁ RECYKLINGOWY

RECYKLING ODPADÓW

25,7%

9% metal
16,7% plastik

SPECJALISTYCZNY RECYKLING ODPADÓW

94,8%
83,6% plastik
11,2% metal

DESIGN

RAMIĘ PRZEGUBOWE



**ERGONOMIA -
OTRZYMUJESZ WIĘCEJ
PRZESTRZENI W
OBRĘBIE SWOJEGO
MIEJSCA PRACY**

Ramię z podwójnym przegubem

Inteligentny i ergonomiczny wysięgnik dopasowuje się do środowiska i oferuje użytkownikowi oszczędności miejsca w miejscu pracy.

DANE TECHNICZNE:

WAGA : 1,400 kg

ZAWIERA :

- Ramię obrotowe z wewnętrznymi sprężynami
- Dostarczany pojedynczo lub w połączeniu z 1 lub 2 systemami naściennymi do pojemności od 10 do 20 kieszeni (414105)
- Dostarczane z uchwytem mocującym do blatu (także dostępny w wersji do montażu na ścianie 587101 lub przykręcany do blatu 588101)

ROZSZERZENIA :

od 10 do 20 kieszeni



KORZYŚCI PRODUKTU





System jest bardzo elastyczny dzięki 3 przegubom.



Ergonomiczny, dostosowuje się do środowiska pracy i prowadzi do znacznej oszczędności miejsca.



Nazwa	Kolor	Symbol	Wymiary opakowania	Kod EAN	min. zamówienie
RAMIĘ PRZEGUBOWE DESIGN		580101	415 x 180 x 70 mm	3377995801019	1
RAMIĘ PRZEGUBOWE W WERSJI DO MONTAŻU NAŚCIENNEGO		587101	415 x 180 x 70 mm	3377995871012	1



ODDZIAŁYWANIE NA ŚRODOWISKO* - RAMIĘ PRZEGUBOWE 580101

MATERIAŁY

OPAKOWANIE
18,2%

17,4% Karton
0,8% LDPE

INNE
0,9%

0,1% Guma
0,8% Papier

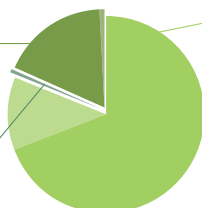

METAL
81,2%

69,4% Stal
11,8% Aluminium

POTENCJAŁ RECYKLINGOWY

RECYKLING ODPADÓW

76,9%

76,7% metal

0,2% plastik

SPECJALISTYCZNY RECYKLING ODPADÓW

96,9%

96% metal

0,9% plastik

FORMAT A2

SYSTEMY OBROTOWE, TRAWERSY

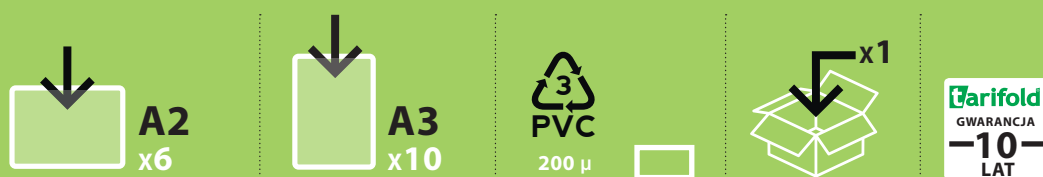

UCHWYTY NA KIESZENIE DO RYSUNKÓW TECHNICZNYCH ORAZ FOLDERY A2/A3 DLA DUŻEGO FORMATU

To gama produktów która służy do projektowania w biurach architektonicznych i na budowach.

Produkty te przeznaczone są do prezentacji i ochrony dużych rozmiarów dokumentów.

Uchwyt z 6 sworzniami i 6 folderami do formatu A2 odchylany o 180° od lewej do prawej z możliwością zaczepiania i odczepiania w bardzo łatwy sposób.

DANE TECHNICZNE:

UCHWYT OBROTOWY Z 6 HAKAMI:

WAGA : 3,260 kg

ZAWIERA :

- System ścienny
- 6 sworzni przegubowych
- 6 folderów A2 wykonanych z mocnego (200 μ) PCV

ROZSZERZENIA :

Nieskończona możliwość rozbudowy

ZESTAW NAŚCIENNY:

WAGA : 1,480 kg

ZAWIERA :

- Metalowe gniazdko z 4 sworzniami
- 6 folderów A2 z mocnego (200 μ) PCV

SYSTEM Z ZACISKIEM DO BLATU:

WAGA : 2,632 kg

ZAWIERA :

- Wieszak z 4 sworzniami do montażu na kolumnie
- 6 folderów A2 wykonanych z mocnego (200 μ) PCV
- kolumna jest regulowana do odczytywania na wysokości wzroku

FOLDER FORMAT A2:

WAGA : 1,100 kg

ZAWIERA :

- 6 folderów A2 wykonanych z mocnego (200 μ) PCV
- Montowany do produktów 560410, 560412, 560415
- Otwarcie po długim boku
- Wzmocniona krawędź

FOLDER FORMAT A3:

WAGA : 0,916 kg

ZAWIERA :

- 10 folderów A3 wykonanych z mocnego (200 μ) PCV
- Montowany do produktów 560410, 560412, 560415
- Otwarcie po krótkim boku
- Wzmocniona krawędź



KORZYŚCI PRODUKTU



Bardzo łatwe usuwanie folderów ze sworzni.

Każdy sworznień zawiasu może pomieścić do 5 folderów.

Możliwość zawieszenia dokumentów w formacie A1 złożonych w połowie.



UCHWYT OBROTOWY Z HAKAMI
(montaż naścienny)



SYSTEM Z ZACISKIEM DO BLATU

ZESTAW NAŚCIENNY
(montaż naścienny)

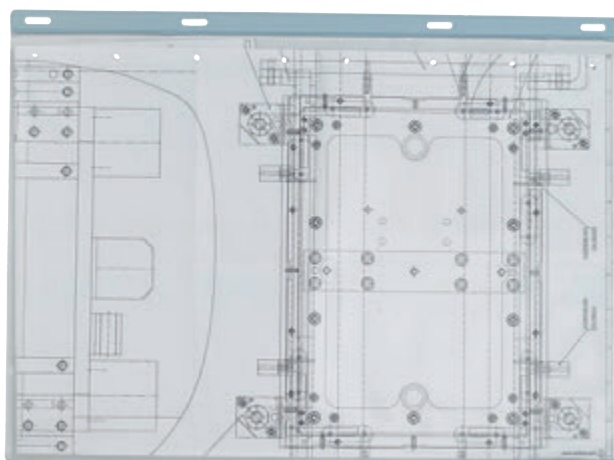

FOLDER FORMAT A2
(6 sztuk)

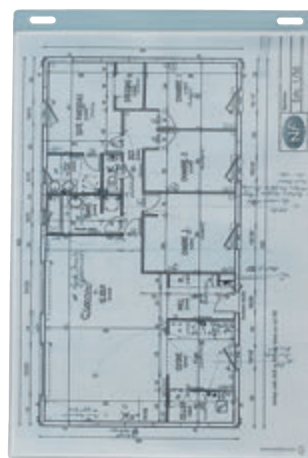

FOLDER FORMAT A3
(10 sztuk)

↓
A2

Nazwa	Kolor	Symbol	Wymiary opakowania	Kod EAN	min. zamówienie
UCHWYT OBROTOWY Z HAKAMI: (MONTAŻ NAŚCIENNY)	<input type="checkbox"/>	560415	↑ 700 x 520 x 110 mm ↓	3377995604153	↑
ZESTAW NAŚCIENNY	<input type="checkbox"/>	560410		3377995604108	1
SYSTEM Z ZACISKIEM DO BLATU	<input type="checkbox"/>	560412		3377995604122	↓
FOLDER A2	<input type="checkbox"/>	335050	670 x 520 x 10 mm	3377993350502	6

↓
A3

Nazwa	Kolor	Symbol	Wymiary opakowania	Kod EAN	min. zamówienie
FOLDER A3	<input type="checkbox"/>	335071	505 x 340 x 35 mm	3377993350717	10



INFOSTAND

WERSJA CLASSIC ORAZ SOLO

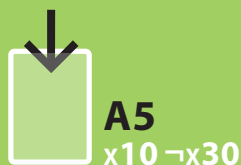
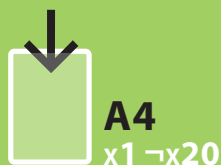

GENIALNE SYSTEMY MODUŁOWE



INFOSTAND CLASSIC
(panele nie są zawarte)

INFOSTAND SOLO

Najbardziej innowacyjny na rynku, podłogowy system prezentacyjny! Ilość modułów daje możliwość licznych kombinacji...

Klasyczny system Infostand znajduje się tam, gdzie skuteczne komunikowanie się jest niezbędne: recepcje, sklepy...

W wersji klasycznej, mieści 10 paneli A4 lub A5 zgodnie z Twoimi potrzebami (obrotowe panele, symbol 11400X).



DANE TECHNICZNE:

INFOSTAND CLASSIC :

WAGA : 8,400 kg

ZAWIERA :

- Podłogowy uchwyt z ciężką bazą (8,4 kg)
- Szyny 10-dółkowe z możliwością montażu paneli wielkości A4 lub A5
- Zmienna wysokość 1,50 m max.
- Pakiet 10 paneli obrotowych sprzedawanych oddzielnie (11400X)
- Do samodzielnego montażu

ROZSZERZENIA :

od 10 do 20 paneli w formacie A4 oraz od 10 do 30 paneli A5 (kupując opakowanie dodatkowych szyn o symbolu 550070)

INFOSTAND SOLO :

WAGA : 5,800 kg

ZAWIERA :

- Uchwyt podłogowy z możliwością budowy systemu w wersji horyzontalnej i wertykalnej
- Karta ochronna
- Zmienna wysokość 1,20 m max.
- Do samodzielnego montażu



KORZYŚCI PRODUKTU

System prezentacyjny który nie pozostanie niezauważony!

Pomaga zaoszczędzić miejsce w punktach prezentacji.



Ciężka podstawa zapewnia bardzo dobrą stabilność.





INFOSTAND CLASSIC

INFOSTAND SOLO

AKCESORIA DO EWOLUCJI INFOSTANDU CLASSIC I SOLO



A. WERTYKALNY POJEMNIK NA
BROSZURY



B. HORYZONTALNY POJEMNIK NA
BROSZURY



C. POJEDYNCZA RAMKA A4
HORYZONTALNA/WERTYKALNA



D. SYSTEM NA 10 PANELI
PRZENTACYJNYCH

↓
A4
A5x10→30

Nazwa	Kolor	Symbol	Wymiary opakowania	Kod EAN	min. zamówienie
INFOSTAND CLASSIC	■	550060	390 x 340 x 150 mm	3377995500608	1
INFOSTAND SOLO	■	550050	380 x 340 x 140 mm	3377995500509	1
AKCESORIA DO MOCOWANIA DO JEDNOSTEK					
A. WERTYKALNY POJEMNIK NA BROSZURY A4 LUB A5	■	550315	↑	3377995503159	↑
B. HORYZONTALNY POJEMNIK NA BROSZURY A4 LUB A5	■	550305	400 x 295x 100 mm	3377995503050	1
C. POJEDYNCZA RAMKA A4 HORYZONTALNA/WERTYKALNA	■	550365	↓	3377995503654	↓
D. SYSTEM NA 10 PANELI PRZENTACYJNYCH A4	■	550375	↓	3377995503753	↓
AKCESORIA DO MOCOWANIA DO ŚCIANY					
A. WERTYKALNY POJEMNIK NA BROSZURY A4 BĄDŹ A5	■	550355	↑	3377995503555	↑
B. HORYZONTALNY POJEMNIK NA BROSZURY A4 LUB A5	■	550345	400 x 295 x 105 mm	3377995503456	1
C. POJEDYNCZA RAMKA A4 HORYZONTALNA/WERTYKALNA	■	550325	↓	3377995503258	↓
D. SYSTEM NA 10 PANELI PRZENTACYJNYCH A4 LUB A5	■	550335	↓	3377995503357	↓
OPAKOWANIE DWÓCH SZYN A4/A5 X10	■	550070	165 x 75 x 65 mm	3377995500707	2

ROTOR REVO

NA WYSIĘGNIKU LUB NAŚCIENNY

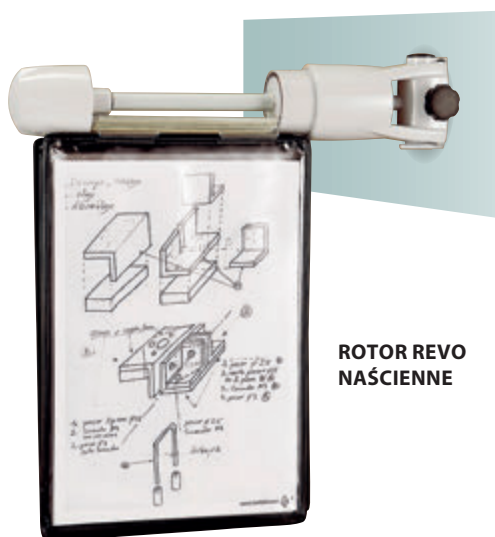
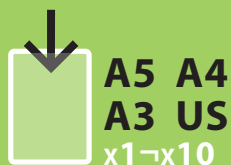

ROTOR REVO NAŚCIENNE

Rotor Revo zostało stworzone dla nieograniczonej prezentacji Twoich dokumentów w wielu różnych formatach.

Rotor REVO, które może być zamontowane na różnych powierzchniach (ściana, stół, półka...) i pozwala kieszeniom obracać się o 360°. Kieszenie (A4, A5, A3 oraz US) mogą znajdować się w układzie pionowym lub poziomym. Różne formaty paneli mogą być zamontowane na Rotor REVO (w połączeniu ze standardowymi panelami 13450X).

DANE TECHNICZNE:

ROTOR REVO NA WYSIĘGNIKU :

- WAGA :** 3,100 kg
- ZAWIERA :**
 - Wysięgnik z zaciskiem
 - Maksymalny zasięg 54 cm
 - Szerokość: min 35 cm, max 42 cm (A4-A3)
 - Dostarczane bez kieszeni
 - Maksymalna pojemność: 10 kieszeni
 - Łatwy montaż bez użycia narzędzi
 - Szyny mocujące kieszeń
 - Do łączenia ze standardowymi kieszeniami 13450x

ROTOR REVO NAŚCIENNE :

- WAGA :** 0,800 kg
- ZAWIERA :**
 - Uchwyt ścienny
 - Zestaw mocujący z śrubami i kołkami, szyny mocujące kieszeń
 - Dostarczany bez kieszeni
 - Maksymalna pojemność: 10 kieszeni

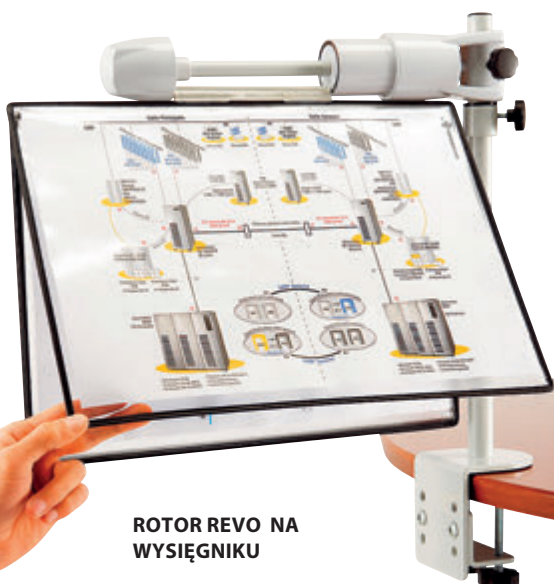

ROTOR REVO NA WYSIĘGNIKU



KORZYŚCI PRODUKTU



"Kompletne" czytanie dokumentacji w poziomie dzięki obrotowej kieszeni.
Dostępny w dwóch wersjach: z klamrą do blatu lub do montażu na ścianie.

Różne formaty kieszeni (A4, A5, A3, US w orientacji pionowej lub poziomej) mogą być zamontowane w urządzeniu.



Nazwa	Kolor	Symbol	Wymiary opakowania	Kod EAN	min. zamówienie
ROTOR REVO (KOLUMNA)		560300	670 x 150 x 115 mm	3377995603002	1
ROTOR REVO (NAŚCIENNY)		560310	365 x 95 x 90 mm	3377995603101	1
Aksesoria ROTOR REVO (KOLUMNA LUB NAŚCIENNY)					
ROTOR REVO (SZYNY) X 10		560320	210 x 75 x 20 mm	3377995603200	10

AKCESORIA

WYSIĘGNIK / INFOPOLE

 **A5, A4, US, A3**
x10-20



OBROTOWE, Z REGULACJĄ WYSOKOŚCI ...

Produkt zaprojektowany specjalnie dla stojących stanowisk pracy...

Metalowy wysięgnik posiada mocujący zacisk (maksymalnie 60 mm).

Nachylenie i wysokość są regulowane od 480 do 700 mm.

Dostępny również z płaską, przesuwaną podstawą (INFOPOLE) możliwą do zamocowania na ścianie.

Do łączenia z metalowym systemem ściennym (41410X) z 10 lub 20 kieszeniami.

DANE TECHNICZNE:

KOLUMNNA :

WAGA : 0,568 kg

ZAWIERA :

- Jasnoszary wysięgnik
- Regulowana wysokość od 400 do 830 mm
- Zacisk mocujący ze śrubami
- Miejsce do mocowania metalowych uchwytów Tarifold

ROZSZERZENIA :

- Może utrzymać do 2 zestawów ściennych (od 10 do 20 kieszeni, 41410x)

INFOPOLE :

- Charakterystyka taka jak dla wysięgnika, ale:
- Dostarczany z płaską podstawą 160 mm na 160 mm

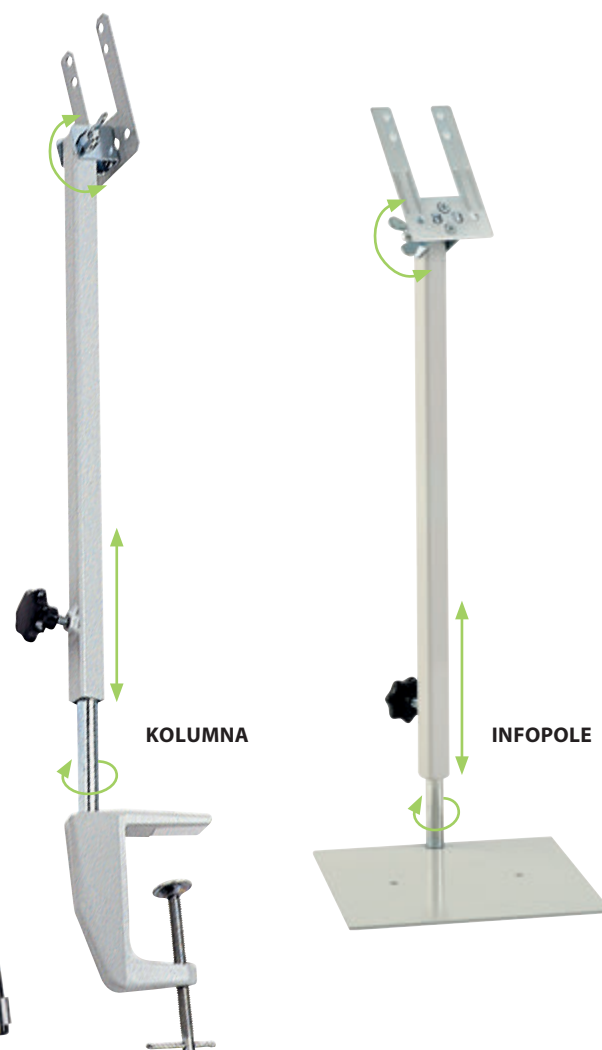

KOLUMNNA A5,A4,US

Kolor	Symbol	Wymiary opakowania	Kod EAN	min. zamówienie
	560100	495 x 90 x 60 mm	3377995601008	1

INFOPOLE A5,A4,US

Kolor	Symbol	Wymiary opakowania	Kod EAN	min. zamówienie
	560200	415 x 170 x 60 mm	3377995602005	1

KORZYŚCI PRODUKTU

Z regulacją wysokości i orientacji:

Do perfekcyjnie przystosowuje się do otoczenia i stanowisk pracy. Infopole jest przeznaczone dla kas sklepowych.



AKCESORIA

PIVORACK

A5,A4,US
x10-20



Dzięki popularnemu kształtowi, może być montowany we wszystkich typach uchwytów

Obrotowy uchwyt do mocowania maksymalnie 2 systemów (do 20 paneli).

Idealny do magazynów czy regałów sklepowych.

DANE TECHNICZNE:

WAGA : 0,250 kg

ZAWIERA :

- jasnoszary uchwyt
- dostarczany z okuciami
- uchwyt dostarczany bez systemu i paneli prezentacyjnych

ROZSZERZENIA :

Rozszerzenie do maksymalnie 20 paneli prezentacyjnych przez połączenie 2 systemów ściennych

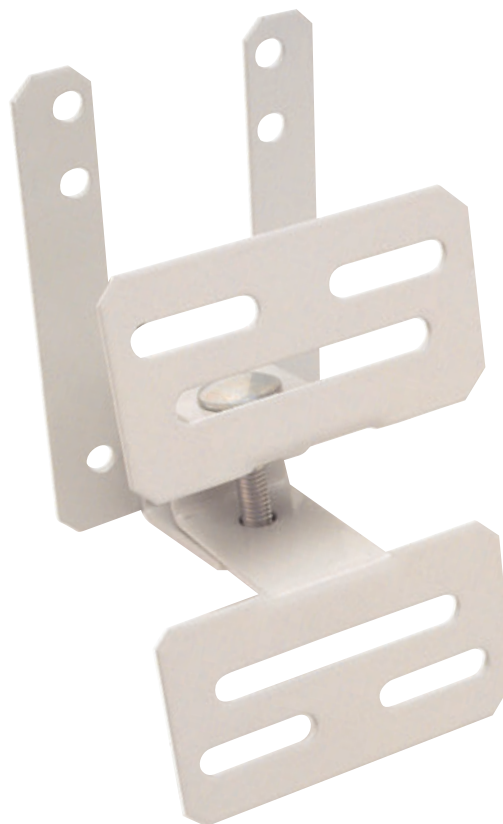

PIVORACK A5,A4,US

Kolor	Symbol	Wymiary opakowania	Kod EAN	min. zamówienie
■	604850	140 x 75 x 65 mm	3377996048505	1

KORZYŚCI PRODUKTU

Obracaj system od lewej do prawej o 120° aby zredukować objętość.

Orientacja Pivorack oferuje idealny kąt nachylenia (10°).

Uniwersalne mocowanie: specjalnie zaprojektowane do dostosowania do wszystkich typów regałów czy półek.

CZĘŚCI ZAMIENNE

UCHWYTY - KIESZENIE OBROTOWE - RÓŻNORODNE AKCESORIA

ROŻNORODNE MOŻLIWOŚCI

SYSTEMY NAŚCIENNE

A5-A4
A3-US
x10-∞



Łącz elementy i twórz swój własny system prezentacyjny

Wytrzymałe uchwyty, idealne do zakładów i linii produkcyjnych czy montażowni.

Wybierz odpowiednie panele (kolor, format) w celu utworzenia kompletnego zestawu.

Prosty, elastyczny system budowany aby dostosować się do Twoich wymagań.

SYSTEMY NABIURKOWE

A5-A4
A3-US
x10-60

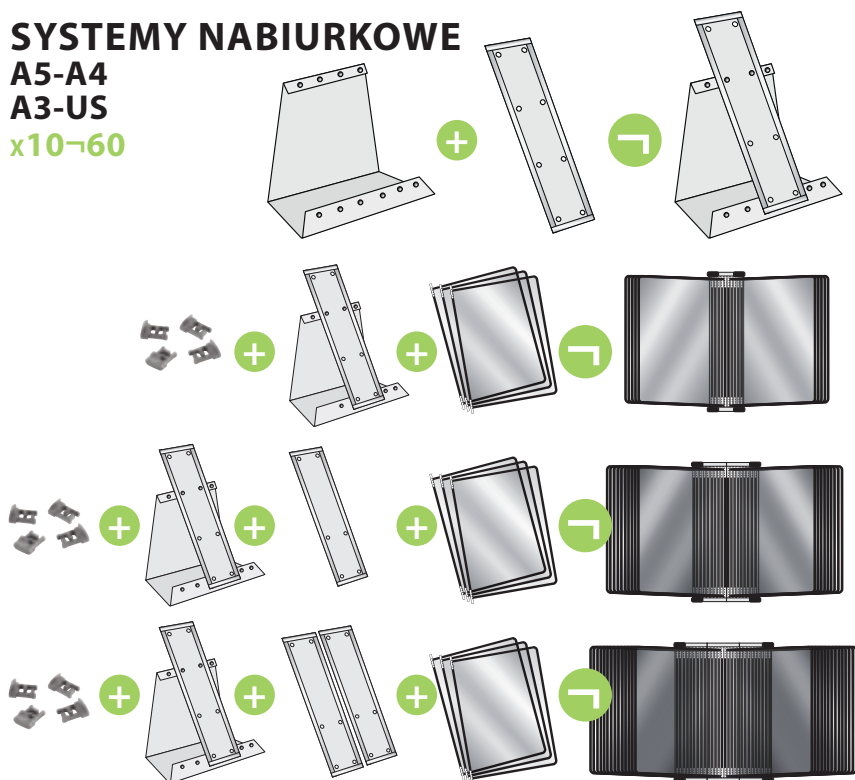

OBROTOWE

A5-A4
x40-50

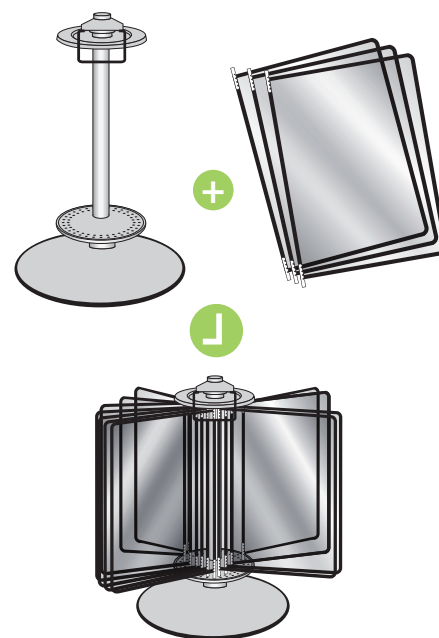

CZĘŚCI ZAMIENNE

SYSTEMY NAŚCIENNE

A4, A5
A3, US
x10-∞



CHARAKTERYSTYKA TECHNICZNA (214000) :

WAGA : 0,298 kg

ZAWIERA :

- System naścienny z 4 blokadami do utrzymywania paneli
- Okucia potrzebne do montażu na ścianie

ROZSZERZENIA :

Możliwość łączenia nieskończenie wielu elementów naściennych



z blokadami



bez blokad



stal nierdzewna

SYSTEMY NABIURKOWE

A5, A4, US
x10-60



BAZA JEST W STANIE UTRZYMAĆ NAWET DO 6 SYSTEMÓW NAŚCIENNYCH TWORZĄC SYSTEM NABIURKOWY

DANE TECHNICZNE:

WAGA : 0,852 kg

ZAWIERA :

- System sprzedawany oddzielnie

ROZSZERZENIA :

od 10 do nawet 30 paneli prezentacyjnych



x10-30



x10-30
stal nierdzewna



x40-60

BAZY DO SYSTEMÓW NABIURKOWYCH A4 x10-30

Kolor	Symbol	Wymiary opakowania	Kod EAN	min. zamówienie
■	220000	280 x 150 x 230 mm	3377992200006	1

A4 x40-60

Kolor	Symbol	Wymiary opakowania	Kod EAN	min. zamówienie
■	220100	520 x 190 x 230 mm	3377992201003	1

INOX A4 x10-30

Kolor	Symbol	Wymiary opakowania	Kod EAN	min. zamówienie
■	220003	370 x 290 x 155 mm	3377992200037	1

SYSTEMY NAŚCIENNE x10

Format	Kolor	Symbol	Wymiary opakowania	Kod EAN	min. zamówienie
AVEC BUTÉES					
A4	■	214000	370 x 90 x 25 mm	3377992140005	↑ 1 ↓
A5	■	215000	385 x 90 x 60 mm	3377992150004	
A3	■	213000	500 x 90 x 55 mm	3377992130006	
US	■	211000	370 x 90 x 55 mm	3377992110008	
SANS BUTÉES					
A4	■	214100	370 x 90 x 25 mm	3377992141002	↑ 1 ↓
A5	■	215100	385 x 90 x 60 mm	3377992151001	
A3	■	213100	500 x 90 x 55 mm	3377992131003	
US	■	211100	370 x 90 x 55 mm	3377992111005	
INOX					
A4	■	214003	385 x 90 x 60 mm	3377992140036	1

CZĘŚCI ZAMIENNE

SYSTEMY NABIURKOWE PUSTE

**A4, A5
A3, US**
x10-60



tarifold
GWARANCJA
-10-
LAT

DANE TECHNICZNE:

ZAWIERA:

- system nabiurkowy z 4 blokadami do utrzymywania paneli
- nie zawiera paneli prezentacyjnych

ROZSZERZENIA: Do 60 paneli prezentacyjnych

WAGA:

1,392 kg (przy 10 panelach) do 3,772 kg (przy 60 panelach)

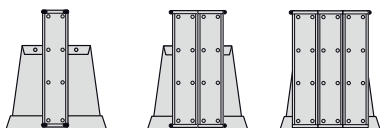

SYSTEM NABIURKOWY Z BLOKADAMI BEZ PANELI PREZENTACYJNYCH

x10

Format	Kolor	Symbol	Wymiary opakowania	Kod EAN	min. zamówienie
A4		224100	370 x 290 x 150 mm	3377992241009	1
A5		225100		3377992251008	
A3		223100	530 x 370 x 190 mm	3377992231000	1
US		221100		3377992211002	

x20

Format	Kolor	Symbol	Wymiary opakowania	Kod EAN	min. zamówienie
A4		224200	370 x 290 x 150 mm	3377992242006	1
A5		225200		3377992252005	
A3		223200	530 x 375 x 190 mm	3377992232007	1
US		221200		3377992212009	

x30

Format	Kolor	Symbol	Wymiary opakowania	Kod EAN	min. zamówienie
A4		224300	370 x 290 x 150 mm	3377992243003	1
A5		225300		3377992253002	
A3		223300	530 x 370 x 190 mm	3377992233004	1
US		221300		3377992213006	

x40

Format	Kolor	Symbol	Wymiary opakowania	Kod EAN	min. zamówienie
A4		224400	530 x 370 x 190 mm	3377992244000	1
A5		225400		3377992254009	
A3		223400	620 x 400 x 530 mm	3377992234001	1
US		221400		3377992214003	

x50

Format	Kolor	Symbol	Wymiary opakowania	Kod EAN	min. zamówienie
A4		224500	530 x 370 x 190 mm	3377992245007	1
A5		225500		3377992255006	
A3		223500	620 x 400 x 530 mm	3377992235008	1
US		221500		3377992215000	

x60

Format	Kolor	Symbol	Wymiary opakowania	Kod EAN	min. zamówienie
A4		224600	530 x 370 x 190 mm	3377992246004	1
A5		225600		3377992256003	
A3		223600	620 x 400 x 530 mm	3377992236005	1
US		221600		3377992216007	

SYSTEM OBROTOWY ROTOR PUSTY

DANE TECHNICZNE:

ZAWIERA:

- Nabiurkowy system obrotowy (360°) z systemem blokującym
- System sprzedawany bez paneli prezentacyjnych

ROZSZERZENIA:
40 do 50 paneli

WAGA: 2,812 kg

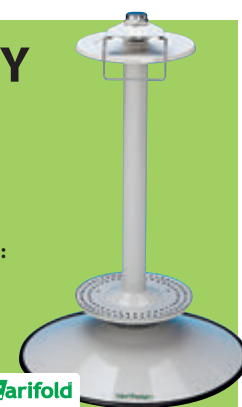

A4, US
x40-50



tarifold
GWARANCJA
-10-
LAT

Format	Kolor	Symbol	Wymiary opakowania	Kod EAN	min. zamówienie
A4		234000	425 x 285 x 195 mm	3377992340009	1
A5		235000	425 x 310 x 195 mm	3377992350008	
US		231000	365 x 320 x 175 mm	3377992310002	1

CZĘŚCI ZAMIENNE PANELE PREZENTACYJNE

STANDARD ORAZ Z METALI NIERDZEWNYCH

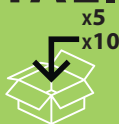
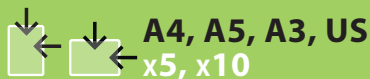

TE PANELE PREZENTACYJNE SĄ NIEZNISZCZALNE!

Produkt ten jest opatentowany w francuskim urzędzie patentowym! Panele prezentacyjne są wysoce elastyczne, bardzo trwałe i efektywne dzięki ich nieporównywalnym poziomom jakości.

Kolorowe plastyfikowane kieszenie pomagają informacji wyróżnić się w otoczeniu. Ich metalowa ramka zapewnia elastyczność i odporność na zniszczenie. Dla optymalnej przejrzystości są wykonane z droбноziarnistego, antyodblaskowego PCV

DANE TECHNICZNE:

- WAGA : 0,560 kg
- ZAWIERA :
- 10 paneli prezentacyjnych
- zakładki indeksujące

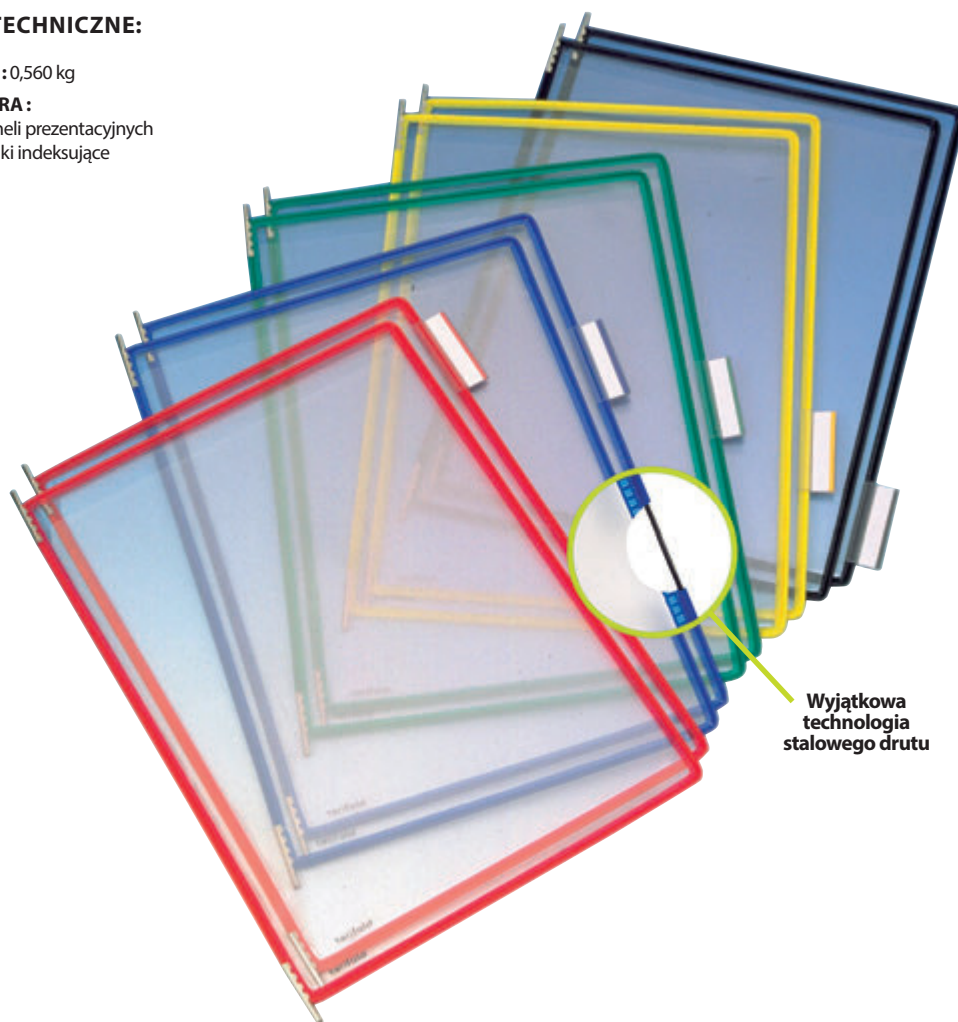

Wyjątkowa technologia stalowego drutu

KORZYŚCI PRODUKTU

Kolorowe krawędzie, materiał anty-odblaskowy.

Solidny drut stalowy i metalowe końcówki.

Ruchome zakładki na panele służące do indeksowania.

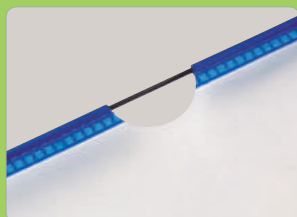

↓ A4x10

Kolor	Symbol	Wymiary opakowania	Kod EAN	min. zamówienie
	114009	↑ 385 x 246 x 50 mm ↓	3377991140099	↑ 10 ↓
	114001		3377991140013	
	114002		3377991140020	
	114003		3377991140037	
	114004		3377991140044	
	114005		3377991140051	
	114007		3377991140075	
	114008		3377991140082	
	114000		3377991140006	

↓ A4x5

Kolor	Symbol	Wymiary opakowania	Kod EAN	min. zamówienie
	124009	↑ 385 x 246 x 50 mm ↓	3377991240096	↑ 5 ↓
	124001		3377991240010	
	124002		3377991240027	
	124003		3377991240034	
	124004		3377991240041	
	124005		3377991240058	
	124007		3377991240072	
	124008		3377991240089	
	124000		3377991240003	

← A4x10

Kolor	Symbol	Wymiary opakowania	Kod EAN	min. zamówienie
	114109	↑ 385 x 246 x 50 mm ↓	3377991141096	↑ 10 ↓
	114101		3377991141010	
	114102		3377991141027	
	114103		3377991141034	
	114104		3377991141041	
	114105		3377991141058	
	114107		3377991141072	
	114108		3377991141089	
	114100		3377991141003	

↓ A5x10

Kolor	Symbol	Wymiary opakowania	Kod EAN	min. zamówienie
	115009	↑ 280 x 175 x 45 mm ↓	3377991150098	↑ 10 ↓
	115001		3377991150012	
	115002		3377991150029	
	115003		3377991150036	
	115004		3377991150043	
	115005		3377991150050	
	115007		3377991150074	
	115008		3377991150081	
	115000		3377991150005	

← A4x10

Kolor	Symbol	Wymiary opakowania	Kod EAN	min. zamówienie
	117009	↑ 390 x 275 x 45 mm ↓	3377991170096	↑ 10 ↓
	117001		3377991170010	
	117002		3377991170027	
	117003		3377991170034	
	117004		3377991170041	
	117005		3377991170058	
	117007		3377991170072	
	117008		3377991170089	
	117000		3377991170003	

← A5x10

Kolor	Symbol	Wymiary opakowania	Kod EAN	min. zamówienie
	115109	↑ 280 x 175 x 45 mm ↓	3377991151095	↑ 10 ↓
	115101		3377991151019	
	115102		3377991151026	
	115103		3377991151033	
	115104		3377991151040	
	115105		3377991151057	
	115107		3377991151071	
	115108		3377991151088	
	115100		3377991151002	

↓ A4x10

Kolor	Symbol	Wymiary opakowania	Kod EAN	min. zamówienie
	117109	↑ 390 x 275 x 45 mm ↓	3377991171093	↑ 10 ↓
	117101		3377991171017	
	117102		3377991171024	
	117103		3377991171031	
	117104		3377991171048	
	117105		3377991171055	
	117107		3377991171079	
	117108		3377991171086	
	117100		3377991171000	

↓ **A3x10**

Kolor	Symbol	Wymiary opakowania	Kod EAN	min. zamówienie
	113009	↑ 510 x 340 x 40 mm ↓	3377991130090	↑ 10 ↓
	113001		3377991130014	
	113002		3377991130021	
	113003		3377991130038	
	113004		3377991130045	
	113005		3377991130052	
	113007		3377991130076	
	113008		3377991130083	
	113000		3377991130007	

↓ **USx10**

Kolor	Symbol	Wymiary opakowania	Kod EAN	min. zamówienie
	111009	↑ 350 x 260 x 45 mm ↓	3377991110092	↑ 10 ↓
	111001		3377991110016	
	111002		3377991110023	
	111003		3377991110030	
	111004		3377991110047	
	111005		3377991110054	
	111007		3377991110078	
	111008		3377991110085	
	111000		3377991110009	

← **A3x10**

Kolor	Symbol	Wymiary opakowania	Kod EAN	min. zamówienie
	113109	↑ 510 x 340 x 40 mm ↓	3377991131097	↑ 10 ↓
	113101		3377991131011	
	113102		3377991131028	
	113103		3377991131035	
	113104		3377991131042	
	113105		3377991131059	
	113107		3377991131073	
	113108		3377991131080	
	113100		3377991131004	

↓ ↓ **USx5**

Kolor	Symbol	Wymiary opakowania	Kod EAN	min. zamówienie
	121009	↑ 350 x 260 x 45 mm ↓	3377991210099	↑ 5 ↓
	121001		3377991210013	
	121002		3377991210020	
	121003		3377991210037	
	121004		3377991210044	
	121005		3377991210051	
	121007		3377991210075	
	121008		3377991210082	
	121000		3377991210006	

← **A3x10**

Kolor	Symbol	Wymiary opakowania	Kod EAN	min. zamówienie
	118009	↑ 510 x 340 x 40 mm ↓	3377991180095	↑ 10 ↓
	118001		3377991180019	
	118002		3377991180026	
	118003		3377991180033	
	118004		3377991180040	
	118005		3377991180057	
	118007		3377991180071	
	118008		3377991180088	
	118000		3377991180002	

↓ **A3x10**

Kolor	Symbol	Wymiary opakowania	Kod EAN	min. zamówienie
	118109	↑ 385 x 246 x 50 mm ↓	3377991181092	↑ 10 ↓
	118101		3377991181016	
	118102		3377991181023	
	118103		3377991181030	
	118104		3377991181047	
	118105		3377991181054	
	118107		3377991181078	
	118108		3377991181085	
	118100		3377991181009	

PANELE PREZENTACYJNE NIERDZEWNE

Zaprojektowane do środowisk zawilgoconych.
Nie rdzewieją!



↓ **A4x10**

Kolor	Symbol	Wymiary opakowania	Kod EAN	min. zamówienie
	114129	↑ 385 x 245 x 45 mm ↓	3377991141294	↑ 10 ↓
	114121		3377991141218	
	114123		3377991141232	
	114124		3377991141249	
	114125		3377991141256	
	114127		3377991141270	

CZĘŚCI ZAMIENNE PANELE PREZENTACYJNE

STERIFOLD PRZECIWBAKTERYJNY

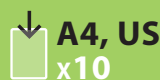

STERIFOLD

Antimicrobial Pockets by tarifold

**PRZECHOWUJ INFORMACJE A
NIE ZARAZKI!**

Sterifold jest specjalnie zaprojektowany do ochrony przed zanieczyszczeniami mikrobiologicznymi.

Na dokumentach dotykanych przez licznych użytkowników, zarazki, bakterie i inne mikroby mogą się rozmnażać, przenosić i być ewentualnie przyczyną chorób zakaźnych. Dzięki ekskluzywnej technologii jonów srebra zawartych w panelach Sterifold powstrzymany zostaje wzrost mikroorganizmów, szkodliwych dla zdrowia *

* Przetestowany w niezależnych laboratoriach

DANE TECHNICZNE:

WAGA : 580 g

ZAWIERA :

- 10 antybakteryjnych paneli prezentacyjnych
- w wersji pionowej
- 5 50 mm zakładkę indeksujących

Dla utrzymania odpowiedniej ochrony antybakteryjnej zaleca się wymianę paneli prezentacyjnych co dwa lata

UWAGA: Używanie systemów Sterifold nie znosi obowiązku wykonywania standardowych procedur utrzymania higieny jak mycie czy dezynfekcja



TABELA REDUKCYJNOŚCI BAKTERII

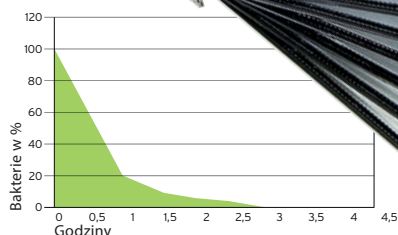

**KORZYŚCI
PRODUKTU**

Panele prezentacyjne mają na celu nie tylko prezentację informacji ale również ich przechowywanie w miejscach, gdzie rozprzestrzenianie bakterii stanowi ryzyko.

Zatrzymuje zarazki i bakterie w czasie poniżej 2 godzin.

Specjalnie przystosowane do przestrzeni narażonych na rozwój drobnoustrojów (środowiska medyczne i paramedyczne, przemysł farmaceutyczny, żywność ...).

PANELE PREZENTACYJNE STERIFOLD STANDARD



Format	Kolor	Symbol	Wymiary opakowania	Kod EAN	min. zamówienie
A4	■	114507	385 x 245 x 45 mm	3377991145077	10
US	■	111507	340 x 260 x 24 mm	3377991115073	

PANELE PREZENTACYJNE STERIFOLD NIERDZEWNE



Format	Kolor	Symbol	Wymiary opakowania	Kod EAN	min. zamówienie
A4	■	114567	390 x 245 x 45 mm	3377991145674	10

CZĘŚCI ZAMIENNE PANELE PREZENTACYJNE

FOLD'UP

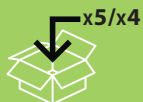
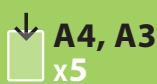

PANELE O DUŻEJ POJEMNOŚCI

Idealnie zaprojektowane dla dużych, grubych dokumentów.

Praktyczny panel Fold'up jest przystosowany do łatwego wkładania i wyjmowania wszystkich typów obszernych dokumentów, tj: arkusze papieru, rysunków, broszur, instrukcji, podręczników...

DANE TECHNICZNE:

- WAGA :** 0,680 kg
ZAWIERA :
- Zestaw 5 wzmocnionych paneli PCV
 - Folia PCV o grubości 5 mm
 - Panele pasują do systemów naściennych, nabiurkowych i systemów Rotor



KORZYŚCI PRODUKTU

Sztywna powłoka o grubości 5 mm chroni informacje jednocześnie nie utrudniając dostępu do nich.

Może pomieścić do 50 kartek papieru.

↓ PANELE PREZENTACYJNE FOLD'UP x5 x4

Format	Kolor	Symbol	Wymiary opakowania	Kod EAN	min. zamówienie
A4		194201	385 x 246 x 50 mm	3377991942013	5
A3		194301	510 x 340 x 40 mm	3377991943010	4

SAFETY



PANELE SAFETY

Ochrona informacji przed ich niepożądaną modyfikacją podczas użytkowania!

Idealny do umów, procedur bezpieczeństwa, instrukcji, procedur ISO ...

Dokumenty, które muszą być odczytywane przez wielu lecz pod kontrolą tylko jednej osoby!

DANE TECHNICZNE:

- WAGA :** 0,362 kg
ZAWIERA :
- Pakiet 5 paneli PVC
 - Każdy jest wyposażony w naklejkę z hologramem
 - Pasuje do systemów naściennych, nabiurkowych i rotor



KORZYŚCI PRODUKTU

Panel prezentacyjny można zamknąć za pomocą etykiety holograficznej ulegającej samozniszczeniu, gdy dokonywane są próby jej ponownego otwarcia.

Kieszni natychmiast pokazuje dowód jej naruszenia: raz otwarta, nie pozwala na ponowne przyklejenie.



↓ PANELE PREZENTACYJNE SAFETY A4 x5

Kolor	Symbol	Wymiary opakowania	Kod EAN	min. zamówienie
	119068	390 x 250 x 45 mm	3377991190681	5

CZĘŚCI ZAMIENNE PANELE PREZENTACYJNE

DRYPOCKET



PANEL PREZENTACYJNY CHRONIĄCY DOKUMENT PRZED WILGOCIĄ

Chroni dokument przed wilgotnością, odpryskami i kroplami wody!

Idealny do kuchni, sklepów z różnymi substancjami np. farbami... Do każdego miejsca, gdzie płyną są wykorzystywane.

Zapieczątowane zamknięcie umieszczone przy dnie kieszeni łagodzi skutki nacieku.

DANE TECHNICZNE:

- WAGA :** 0,430 kg
- ZAWIERA :**
 - Opakowanie 5 kieszeni PVC oprawionych wzmocnionym drutem
 - Kieszenie z samoprzylepnym paskiem
 - Pasuje do uchwytów naściennych, nabiurkowych i systemów Rotor



FOLDFIVE



5 RAZY WIĘCEJ INFORMACJI W TYM SAMYM PANELU PREZENTACYJNYM.

Te wielkopojemnościowe panele oferują 5 razy więcej informacji w produkcie o tej samej wielkości. Każdy panel posiada 4 dodatkowe foldery, czyli w sumie do 10 odstępów na każdy panel prezentacyjny.

DANE TECHNICZNE:

- WAGA :** 640 g
- ZAWIERA :**
 - 10 paneli prezentacyjnych z PCV z 4 dodatkowymi folderami każdy.



KORZYŚCI PRODUKTU

Panele te gwarantują że dokumenty są zabezpieczone przed wilgocią, odpryskami i kroplami wody.

Wykonanie ze stali nierdzewnej zapobiega rdzewieniu.

Dostępny również w standardowym formacie (pojedynczy panel) lub z uchwytem do powieszenia na ścianie.

KORZYŚCI PRODUKTU

5 razy więcej informacji w tym samym panelu.

Solidna konstrukcja na bazie stalowego drutu.

Wielkości identyczne jak dla standardowych produktów.



↓ PANEL PREZENTACYJNY DRYPOCKET A4 x5

Kolor	Symbol	Wymiary opakowania	Kod EAN	min. zamówienie
	114063	370 x 245 x 35 mm	3377991140631	5

↓ x5

Format	Kolor	Symbol	Wymiary opakowania	Kod EAN	min. zamówienie
A4		194109	385 x 245 x 45 mm	3377991941092	5
US		191109	360 x 260 x 50 mm	3377991911095	10

CZĘŚCI ZAMIENNE RÓŻNE

ZAKŁADKI INDEKSUJĄCE



DOSTOSOWANE DO LOKALIZOWANIA DOKUMENTÓW W SYSTEMACH PREZENTACYJNYCH.

Zakładki indeksujące zostały zaprojektowane aby jeszcze lepiej zarządzać informacjami w systemach prezentacyjnych.

Zakładki te mogą zostać przyłączone do każdego panela prezentacyjnego z oferty Tarifolda.

Dostarczane z kolorowymi wkładkami papierowymi.

DANE TECHNICZNE:

WAGA : 0,020 kg

ZAWIERA :

- Opakowanie 10 polipropylenowych zakładek
- Zakładki w wersjach 50 i 25 mm



KORZYŚCI PRODUKTU

Zakładki mogą zmieniać położenie.

Wykonane z polipropylenu z recyklingu.

Pasują do wszystkich paneli Tarifold.



ZABEZPIECZENIA DO PANELI PREZENTACYJNYCH



ABS

DLA PERFEKCYJNEGO UŁOŻENIA PANELI W SYSTEMIE PREZENTACYJNYM.

Te plastikowe elementy nakładane z boku metalowych uchwytów systemu zapewniają wyrównanie i dobre trzymanie paneli podczas użytkowania.

DANE TECHNICZNE:

WAGA : 0,020 kg

ZAWIERA :

- Opakowanie 4 plastikowych zabezpieczeń w kolorach czarnym bądź białym



KORZYŚCI PRODUKTU

Wygodne odczytywanie dzięki szerokiej możliwości otwarcia kieszeni.

Pasuje do wszystkich systemów naściennych Tarifold.

Idealne wyrównywanie kieszeni.

ZAKŁADKI INDEKSUJĄCE x10

Rozmiar	Kolor	Symbol	Wymiary opakowania	Kod EAN	min. zamówienie
50 mm		305100	77 x 49 x 45 mm	3377993051003	10
25 mm		302100	135 x 80 x 15 mm	3377993021006	10

ZABEZPIECZENIA DO PANELI PREZENTACYJNYCH x4

Kolor	Symbol	Wymiary opakowania	Kod EAN	min. zamówienie
	200000	195 x 25 x 45 mm	3377992000002	4
	200007	195 x 25 x 45 mm	3377992000071	4

NOTATKI

A series of horizontal dotted lines for taking notes, spanning most of the page width.



**EDUKACJA
LECZENIE
PRZEMYSŁ
SPORT
NAUKA
BIURO...**

Każdy wie, że widoczne i dostępne informacje są synonimem wydajności i jakości na wszystkich poziomach biznesu.

Dlatego Tarifold stworzył serię t-view: szeroką gamę wysokiej jakości wielofunkcyjnych rozwiązań do znakowania. Poprawia wydajności pracowników i satysfakcję klienta oraz wzmocnia wizerunek firmy - to wszystkie cele, które mogą być osiągnięte poprzez stosowanie produktów t-view.

Kieszenie te posiadają różnorodne systemy mocowania oraz dostępne są we wszystkich formatach oraz wielu kolorach.

LEGENDA PIKTOGRAMÓW

INFORMACJA O MOŻLIWOŚCIACH UŻYTKOWANIA PRODUKTÓW TARIFOLD



Załadunek od góry



Załadunek od dołu

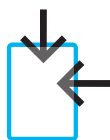

Załadunek od dołu i od góry

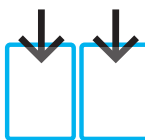

Załadunek od góry, kieszeń podwójna



Kieszeń pozioma, załadunek po dłuższym boku

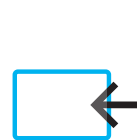

Kieszeń pozioma, załadunek po krótszym boku

JEDNOSTKA HANDLOWA



Liczba produktów lub parti produktów w opakowaniu zbiorczym.

INFORMACJE DO OBWIESZCZENIA ? ZAMÓWIENIA DO REALIZACJI ? INSTRUKCJE DO PREZENTACJI ?



S. 54-57 MAGNETO

Samoprzylepne bądź magnetyczne
W wersji Security bądź Solo



S.58-63 KANG

Easy clic - Easy load permanentny
Easy load magnetyczny
Easy load z zawieszką - Easy write



S. 64-65 KIESZENIE Z ZAWIESZKĄ



S. 66 ORGANIZERY



S. 67 KIESZENIE NA BROSZURY



S. 68-69 KIESZENIE DO EDYCJI



S. 70 KIESZENIE BHP



S. 71 KIESZENIE Z ZAWIESZKĄ



S. 72-73 TARICLIP/TARICLIPPER



S. 74 GREEN LINE



S. 75 KIESZEŃ ODPORNA NA WILGOĆ



S. 76-77 RAMKI Samoprzylepne i Magnetyczne



S. 78-79 RAMKI



S.80-82 STERIFOLD



S. 83-85 KIESZENIE Magnetyczne - Pojedyncze - Podwójne

MAGNETO

KIESZEŃ PREZENTACYJNA W RAMCE SAMOPRZYLEPNA BĄDŹ MAGNETYCZNA

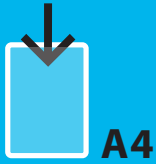

WYRÓŻNIJ SWOJĄ INFORMACJĘ

Kreatywne ramki i displaye na dokumenty.

Oryginalne wzornictwo Magneto daje lepszy efekt dokumentom.

Szeroki pasek magnetyczny umożliwia szybkie otwieranie i zamykanie prezentowanych dokumentów.

Zaokrąglone krawędzie sprawiają, że ramka jest oryginalna.

Użytkowanie możliwe zarówno w pionie jak i poziomie.

CHARAKTERYSTYKA TECHNICZNA:

SAMOPRZYLEPNE:

WAGA 140 g

ZESTAW ZAWIERA:

- 2 kieszenie prezentacyjne
- kieszeń prezentacyjna w ramce samoprzylepnej

MAGNETYCZNE:

WAGA 280 g

ZESTAW ZAWIERA:

- 2 kieszenie prezentacyjne
- kieszeń prezentacyjna w ramce magnetycznej



Wygodny uchwyt pozwala, aby dokumenty mogły być szybko włożone lub wyjęte.



Drobnoziarnista antyodblaskowa powierzchnia poprawia jakość odczytu.



Ekskluzywne i unikalne kolory ramek dla wzmocnienia widoczności dokumentów.

Istnieje możliwość personalizacji. Skontaktuj się z nami!

**ZALETY
PRODUKTU**



A4x2 SAMOPRZYLEPNE

Kolor	Symbol	Rozmiar opakowania	Kod EAN	Min. logistyczne
Grey	194950	365 x 250 x 4 mm	3377991949500	12
Blue	194951		3377991949517	
Red	194953		3377991949531	
Yellow	194954		3377991949548	
Green	194955		3377991949555	
Orange	194956		3377991949562	
Black	194957		3377991949579	

A4x2 MAGNETYCZNE

Kolor	Symbol	Rozmiar opakowania	Kod EAN	Min. logistyczne
Grey	194900	365 x 250 x 4 mm	3377991949005	10
Blue	194901		3377991949012	
Red	194903		3377991949036	
Yellow	194904		3377991949043	
Green	194905		3377991949050	
Orange	194906		3377991949067	
Black	194907		3377991949074	



ODDZIAŁYWANIE NA ŚRODOWISKO* - MAGNETO A4

SAMOPRZYLEPNE 194957

MATERIAŁ

OPAKOWANIE
13,4%
7,2% Karton
6,2% LDPE

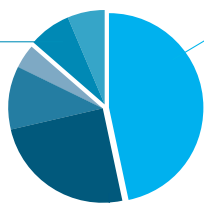

PLASTIK
46,7% PVC
INNE
39,8% 27,4% Papier
11% Papier (Wkładki)
4,1% Magnes

POTENCJAŁ RECYKLINGOWY

RECYKLING ODPADÓW

10,1% Plastik

SPECJALISTYCZNY RECYKLING ODPADÓW

50,4% Plastik

MAGNETYCZNE 194907

MATERIAŁ

OPAKOWANIE
7,5%
4,4% Karton
3,1% LDPE

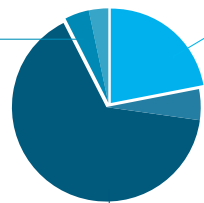

PLASTIK
22,2% PVC
INNE
70,3% 5,2% Papier (Wkładki)
65,1% Magnes

POTENCJAŁ RECYKLINGOWY

RECYKLING ODPADÓW

4,6% Plastik

SPECJALISTYCZNY RECYKLING ODPADÓW

23,2% Plastik

MAGNETO „SAFETY“

KIESZEŃ SAMOPRZYLEPNA BĄDŹ MAGNETYCZNA W KOLORACH BEZPIECZEŃSTWA

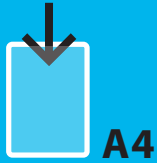

WYRÓŻNIJ SWOJĄ INFORMACJĘ

Kieszonki Magneto «Safety» pozwalają na zapobieganie zagrożeniom poprzez ekspozycję procedur i informacji w Twojej firmie.

Szeroki pasek magnetyczny umożliwia szybkie i łatwe wprowadzanie dokumentów.

Zaokrąglone krawędzie sprawiają, że ramka jest oryginalna.

Można używać zarówno w pionowej jak i poziomej orientacji.

CHARAKTERYSTYKA TECHNICZNA:

SAMOPRZYLEPNE:

- WAGA 280 g
- ZESTAW ZAWIERA:
 - 2 kieszenie prezentacyjne
 - niepermanentną warstwę samoprzylepną

MAGNETYCZNE:

- WAGA 280 g
- ZESTAW ZAWIERA:
 - 2 kieszenie prezentacyjne
 - warstwę magnetyczną



ZGODNOŚĆ Z ISO 3864



ZALETY PRODUKTU

Wygodny uchwyt pozwala na szybkie wkładanie i wyjmowanie dokumentów.

Drobnoziarnista, antyodblaskowa powierzchnia poprawia jakość odczytu.

Tematyczny design kojarzący się ze znakami bezpieczeństwa został stworzony w celu wyróżnienia dokumentów, zaprojektowane specjalnie do prezentowania informacji takich jak: znaki nakazu, znaki wyjścia, znaki dotyczące przestrzegania bezpieczeństwa, znaki ostrzegawcze, itp.

A4x2 SAMOPRZYLEPNE

Kolor	Symbol	Rozmiar opakowania	Kod EAN	Min. logistyczne
	194973	365 x 250 x 4 mm	3377991949739	12
	194974		3377991949746	
	194975		3377991949753	

A4x2 MAGNETYCZNE

Kolor	Symbol	Rozmiar opakowania	Kod EAN	Min. logistyczne
	194923	365 x 250 x 4 mm	3377991949234	10
	194924		3377991949241	
	194925		3377991949258	

MAGNETO SOLO

MAGNETYCZNA RAMKA PREZENTACYJNA

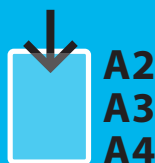

KREATYWNIE OPRAW I ZAPREZENTUJ SWOJE DOKUMENTY

Dzięki oryginalnemu, przyciągającemu wzrok designowi, ramki Magneto wzmacniają wagę twoich dokumentów. Magnetyczny system mocowania umożliwia szybkie oprawianie dokumentów.

Magnetyczny system mocowania może być stosowany na wszystkich metalowych powierzchniach.

Oszczędność czasu poprzez błyskawiczne oprawianie dokumentów.

Antyodblaskowa powierzchnia poprawia jakość odczytu. Zaokrąglone krawędzie sprawiają, że ramka jest oryginalna.

Można używać zarówno w pionowej jak i poziomej orientacji.

CHARAKTERYSTYKA TECHNICZNA

WAGA: 196 g

ZESTAW ZAWIERA:

- 2 magnetyczne ramki prezentacyjne



STANDARD



SAFETY



Kolor	Symbol	Rozmiar opakowania	Kod EAN	Min. logistyczne
■	195030	365 x 250 x 5 mm	3377991950308	6
■	195031		3377991950315	
■	195033		3377991950339	
■	195034		3377991950346	
■	195035		3377991950353	
■	195036		3377991950360	
■	195037		3377991950377	
■	195043		3377991950438	
■	195044		3377991950445	
■	195045		3377991950452	



Kolor	Symbol	Rozmiar opakowania	Kod EAN	Min. logistyczne
■	195060	580 x 350 x 10 mm	3377991950605	1
■	195067		3377991950674	
■	195073	580 x 350 x 10 mm	3377991950735	1
■	195074		3377991950742	
■	195075		3377991950759	



Kolor	Symbol	Rozmiar opakowania	Kod EAN	Min. logistyczne
■	195087	728 x 538 x 10 mm	3377991950872	1

ZALETY PRODUKTU

Dostępność w rozmiarach A3 i A2 umożliwia prezentowanie większych dokumentów.

Drobnoziarnista, antyodblaskowa powierzchnia poprawia jakość odczytu.



KANG EASY CLIC

ZAMYKANA KIESZEŃ MAGNETYCZNA

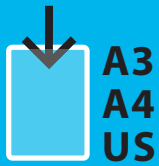

ZAPOMNIJ O NIEZGRABNYM I NIEUPORZĄDKOWYM PREZENTOWANIU

Kang Easy Click jest pomysłowy i praktyczny. Możesz przyklejać, odklejać i przeklejać go gdziekolwiek chcesz na każdej gładkiej powierzchni bez pozostawiania śladów!

Magnes umieszczony w rogu kieszeni zapewnia praktyczne zamknięcie i doskonałe przechowywanie dokumentów.

CHARAKTERYSTYKA TECHNICZNA:

WAGA 300 g

ZESTAW ZAWIERA:

- Antyodblaskową 200 μ PVC kieszeń do użytkowania pionowego/poziomego.
- Może pomieścić do 10 kartek papieru (80 g).



ZALETY PRODUKTU

Magnes umieszczony w rogu kieszeni zapewnia praktyczne zamknięcie i doskonałe przechowywanie dokumentów.

Idealny dla często aktualizowanych dokumentów (menu, rozkłady, harmonogramy, itp.).

Czyni komunikację wewnętrzną i zewnętrzną bardziej dynamiczną. Brak taśmy klejącej, szpilek lub zszywek pozwala chronić powierzchnie przed zniszczeniem.

Poprawia wizerunek twojej firmy: dokumenty są dobrze zaprezentowane.



Kolor	Symbol	Rozmiar opakowania	Kod EAN	Min. logistyczne
	194770	440 x 255 x 8 mm	3377991947704	6



Kolor	Symbol	Rozmiar opakowania	Kod EAN	Min. logistyczne
	194779	440 x 255 x 8 mm	3377991947797	6



Kolor	Symbol	Rozmiar opakowania	Kod EAN	Min. logistyczne
	194470	440 x 255 x 8 mm	3377991944703	3



ODDZIAŁYWANIE NA ŚRODOWISKO* - KANG EASY CLIC A4 194770

MATERIAL

OPAKOWANIE
14,8%
4,6% LDPE
10,2% Karton

INNE
4,6%
Papier

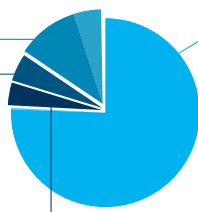

PLASTIK
73%
72,9% PVC
< 0,1% Polipropylen

METAL
3,8%
Stal

POTENCJAŁ RECYKLINGOWY

RECYKLING ODPADÓW

16,2% Plastik

SPECJALISTYCZNY RECYKLING ODPADÓW

81,2%

Plastik

KANG EASY LOAD PERMANENTNY

SAMOPRZYLEPNA KIESZEŃ Z NAROŻNYM ZAMKNIĘCIEM



A3
A4
A5



120 μ



x5 (A5-A4)
x2 (A3)

ŁATWA KOMUNIKACJA...

... z kieszenią, która może być przyklejona do każdej gładkiej powierzchni, nawet szkła!

Łatwe, narożne zamknięcie dla praktycznego i szybkiego zamieniania dokumentów.

Ta kieszeń oszczędzi twój czas: wkładanie dokumentów jest naprawdę łatwe dzięki podwójnemu otwarciu.

Doskonale przechowywanie zarówno w formie pionowym jak i poziomym.

CHARAKTERYSTYKA TECHNICZNA

WAGA :

160 g (A4)

80 g (A5)

170 g (A3)

ZESTAW ZAWIERA:

- Kieszeń z sztywnego PVC z permanentną warstwą samoprzylepną
- Kolory: przezroczysty
- Może pomieścić do 10 kartek papieru (80 g)



ZALETY PRODUKTU



Może być błyskawicznie zamontowany bez użycia wkrętów lub gwoździ.

Użytkowanie w pionie lub poziomie.

Trwały klej.

W 3 formatach do wyboru, przyklei każdy dokument do każdej powierzchni.



A4x5

Kolor	Symbol	Rozmiar opakowania	Kod EAN	Min. logistyczne
	194680	350 x 245 x 3 mm	3377991946806	5



A5x5

Kolor	Symbol	Rozmiar opakowania	Kod EAN	Min. logistyczne
	194681	273 x 170 x 2 mm	3377991946813	5



A3x2

Kolor	Symbol	Rozmiar opakowania	Kod EAN	Min. logistyczne
	194682	475 x 332 x 2 mm	3377991946820	3

KANG EASY LOAD MAGNETYCZNY

KIESZEŃ MAGNETYCZNA Z NAROŻNYM ZAMKNIĘCIEM

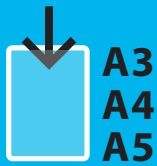

A3
A4
A5



520 μ



x5 (A5-A4)
x1 (A4-A3)

MAGNETYCZNA WARSTWA

... zadowolonych bardziej wymagających klientów w zakresie prezentowania!

Kieszonka pozostaje na miejscu zarówno w orientacji pionowej jak i poziomej.

Świetnie sprawdza się na maszynach, drzwiach, tablicach magnetycznych, lodówkach...

Wygodne narożne zamknięcie dla praktycznego i szybkiego wkładania i wyjmowania dokumentów.

CHARAKTERYSTYKA TECHNICZNA:

WAGA

504 g (A4)
300 g (A5)
274 g (A3)

ZESTAW ZAWIERA:

- Kieszonka z sztywnego PVC
- z magnetyczną warstwą
- Kolor: przezroczysty
- Może pomieścić do 10 kartek papieru (80 g)



ZALETY PRODUKTU

W 3 formatach do wyboru, przyklei każdy dokument do każdej magnetycznej powierzchni.

Użytkowanie w pionie lub poziomie.

Może być błyskawicznie zamontowany bez użycia wkrętów lub gwoździ.

Nie pozostawia śladów.



ODDZIAŁYWANIE NA ŚRODOWISKO* - KANG EASY LOAD MAGNETYCZNY A4 194690

MATERIAL

OPAKOWANIE

6,6% 4,9% Karton
1,7% LDPE

INNE

82,8% 79,9% Magnes
2,9% Papier

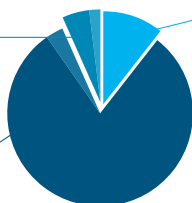

PLASTIK
10,6% PVC

POTENCJAŁ RECYKLINGOWY

RECYKLING ODPADÓW

2,2% Plastik

SPECJALISTYCZNY RECYKLING ODPADÓW

11,1% Plastik



KANG EASY LOAD MAGNETYCZNY KOLOROWY...

Kolorowa kieszonka magnetyczna do błyskawicznego oprawiania i prezentowania dokumentów.



A4x5 MAGNETYCZNA

Kolor	Symbol	Rozmiar opakowania	Kod EAN	Min. logistyczne
	194690	350 x 245 x 3 mm	3377991946905	5

A4x1 MAGNETYCZNA

Kolor	Symbol	Rozmiar opakowania	Kod EAN	Min. logistyczne
	194695	350 x 245 x 2 mm	3377991946950	25





A5x5 MAGNETYCZNA

Kolor	Symbol	Rozmiar opakowania	Kod EAN	Min. logistyczne
	194691	273 x 170 x 2 mm	3377991946912	5

A3x1 MAGNETYCZNA

Kolor	Symbol	Rozmiar opakowania	Kod EAN	Min. logistyczne
	194692	470 x 332 x 2 mm	3377991946929	3

A4x5 MAGNETYCZNA COLOR

Kolor	Symbol	Rozmiar opakowania	Kod EAN	Min. logistyczne
	194729	↑ 350 x 245 x 3 mm ↓	3377991947292	↑ 5 ↓
	194721		3377991947216	
	194723		3377991947230	
	194725		3377991947254	

A5x5 MAGNETYCZNA COLOR

Kolor	Symbol	Rozmiar opakowania	Kod EAN	Min. logistyczne
	194739	273 x 170 x 2 mm	3377991947391	5

*Kompletne arkusze danych środowiskowych dostępne pod adresem:

www.tarifold.com

KANG EASY LOAD DO ZAWIESZANIA

KIESZEŃ PREZENTACYJNA DO ZAWIESZANIA Z NAROŻNYM ZAMKNIĘCIEM



PODOBNA DO KANG EASY LOAD ZE WZGLĘDU NA NAROŻNE ZAMKNIĘCIE...

...ale wyróżnia ją wbudowany wieszak.

Doskonale przechowuje dokumenty.

Oszczędność czasu: podwójne otwarcie ułatwia wkładanie dokumentów.

Szybkie i praktyczne narożne zamknięcie dla łatwego zamieniania dokumentów

CHARAKTERYSTYKA TECHNICZNA:

- WAGA** 62 g
ZESTAW ZAWIERA:
- Półsztywną kieszeń PVC
- Wieszak PVC do montowania



ZALETY PRODUKTU

Umożliwia obustronne prezentowanie ze względu na całkowitą przezroczystość.



Kolor	Symbol	Rozmiar opakowania	Kod EAN	Min. logistyczne
	194762	350 x 245 x 15 mm	3377991947629	5



Kolor	Symbol	Rozmiar opakowania	Kod EAN	Min. logistyczne
	194761	355 x 260 x 15 mm	3377991947612	5



ODDZIAŁYWANIE NA ŚRODOWISKO* - KANG EASY LOAD DO ZAWIESZANIA A4 194762

MATERIAL

OPAKOWANIE
14,8%
11,2% Karton
3,6% LDPE

INNE
6,2%
Papier

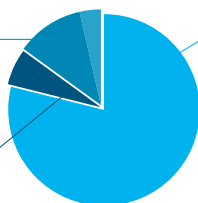

PLASTIK
79% PVC

POTENCJAŁ RECYKLINGOWY

RECYKLING ODPADÓW

17,8% Plastik

SPECJALISTYCZNY RECYKLING ODPADÓW

89%

Plastik



KANG EASY WRITE

UCHWYT NA DOKUMENTY, SAMOPRZYLEPNY LUB MAGNETYCZNY

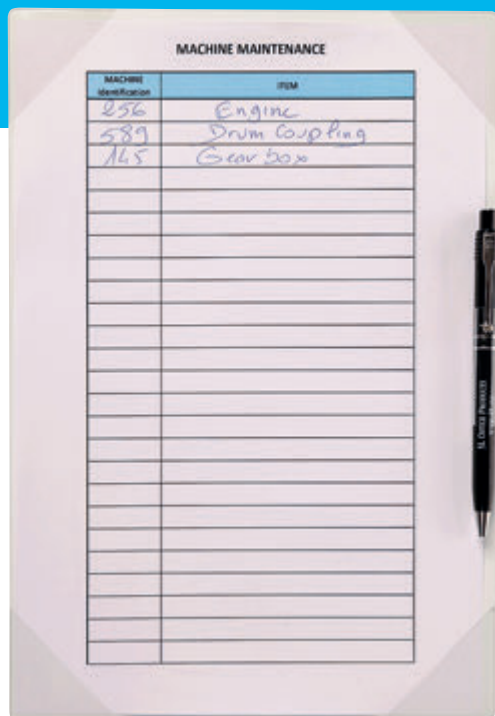

A4



OSZCZĘDZAJ CZAS...

... dzięki możliwości pisania bez potrzeby wyjmowania dokumentów!

Bezpośrednie i łatwe robienie notatek bez potrzeby wyjmowania dokumentów.

Kang easy write jest idealny dla kart kontroli czystości lub innych dokumentów, które muszą być często uzupełniane.

Kieszon posiada uchwyt na długopis.

CHARAKTERYSTYKA TECHNICZNA:

WAGA 62 g (samoprzylepny)
190 g (magnetyczny)

ZAWARTOŚĆ:

- Sztynną kieszeń PVC.
- Nie zawiera długopisu.
- Dostępny w wersji samoprzylepnej i magnetycznej

ZALETY PRODUKTU



Cztery narożne uchwyty zapewniają doskonałe trzymanie dokumentów.

Możliwość użytkowania pionowego lub poziomego.

Dzięki uchwytowi długopis jest zawsze pod ręką (zestaw nie zawiera długopisu).



WERSJA SAMOPRZYLEPNA A4x2

Kolor	Symbol	Rozmiar opakowania	Kod EAN	Min. logistyczne
	194700	355 x 243 x 1 mm	3377991947001	12



WERSJA MAGNETYCZNA A4x2

Kolor	Symbol	Rozmiar opakowania	Kod EAN	Min. logistyczne
	194705	355 x 243 x 2 mm	3377991947056	12

PANEL DO ZAWIESZANIA WISZĄCA KIESZEŃ PREZENTACYJNA

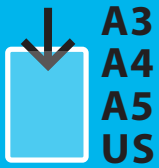

A3
A4
A5
US



A3
A4
A5
US



ŁATWE, SZYBKIE... ... i praktyczne rozwiązanie do prezentowania każdego typu dokumentów.

Ramka z stalowego drutu czyni kieszeń prawie niezniszczalną.

Odwracalna kieszeń z bardzo mocnym, chromowanym wieszakiem pozwala na poziome lub pionowe użytkowanie.

CHARAKTERYSTYKA TECHNICZNA:

WAGA 350 g (A4)

ZESTAW ZAWIERA:

- Sztynną, antyodblaskową kieszeń PVC
- Metalowy wieszak mocujący
- Dla dokumentów w formacie A4
- Dostępny również w innych formatach: A3, A5 i US



10 dostępnych kolorów pozwala na tematyczne prezentowanie informacji.



Idealny do prezentowania dokumentów w firmach, punktach informacyjnych, miejscach publicznych, korytarzach, holach.

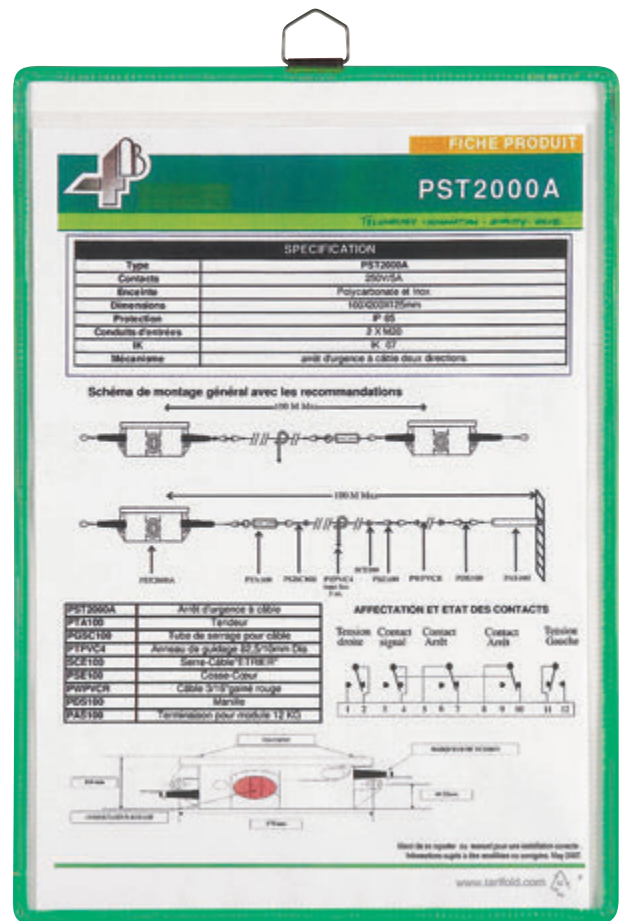

ZALETY PRODUKTU

ODDZIAŁYWANIE NA ŚRODOWISKO* - PANEL DO ZAWIESZANIA A4 154509

MATERIAŁ

OPAKOWANIE
33,4% Karton

INNE
0,6% Papier (drukowana wkładka)

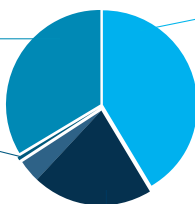

PLASTIK
41,4% PVC

METAL
24,5% Stal
3,8% Niklowo-chromowy stop stali

POTENCJAŁ RECYKLINGOWY









RECYKLING ODPADÓW

41,9%
29,5% Metal
12,4% Plastik









SPECJALISTYCZNY RECYKLING ODPADÓW

99%
62,2% Plastik
36,8% Metal









 **A4x5**

Kolor	Symbol	Rozmiar opakowania	Kod EAN	Min. logistyczne
	154509	370 x 245 x 35 mm	3377991545092	1
	154501		3377991545016	
	154502		3377991545023	
	154503		3377991545030	
	154504		3377991545047	
	154505		3377991545054	
	154507		3377991545078	
	154508		3377991545085	
	154500		3377991545009	









 **A4x5**

Kolor	Symbol	Rozmiar opakowania	Kod EAN	Min. logistyczne
	157509	370 x 245 x 35 mm	3377991575099	1
	157501		3377991575013	
	157502		3377991575020	
	157503		3377991575037	
	157504		3377991575044	
	157505		3377991575051	
	157507		3377991575075	
	157508		3377991575082	
	157500		3377991575006	









 **A5x5**

Kolor	Symbol	Rozmiar opakowania	Kod EAN	Min. logistyczne
	155509	280 x 175 x 45 mm	3377991555091	1
	155501		3377991555015	
	155502		3377991555022	
	155503		3377991555039	
	155504		3377991555046	
	155505		3377991555053	
	155507		3377991555077	
	155508		3377991555084	
	155500		3377991555008	









 **A5x5**

Kolor	Symbol	Rozmiar opakowania	Kod EAN	Min. logistyczne
	159509	280 x 175 x 45 mm	3377991595097	1
	159501		3377991595011	
	159502		3377991595028	
	159503		3377991595035	
	159504		3377991595042	
	159505		3377991595059	
	159507		3377991595073	
	159508		3377991595080	
	159500		3377991595004	









 **A3x5**

Kolor	Symbol	Rozmiar opakowania	Kod EAN	Min. logistyczne
	153509	510 x 340 x 40 mm	3377991535093	1
	153501		3377991535017	
	153502		3377991535024	
	153503		3377991535031	
	153504		3377991535048	
	153505		3377991535055	
	153507		3377991535079	
	153508		3377991535086	
	153500		3377991535000	









 **A3x5**

Kolor	Symbol	Rozmiar opakowania	Kod EAN	Min. logistyczne
	158509	510 x 340 x 40 mm	3377991585098	1
	158501		3377991585012	
	158502		3377991585029	
	158503		3377991585036	
	158504		3377991585043	
	158505		3377991585050	
	158507		3377991585074	
	158508		3377991585081	
	158500		3377991585005	

 **USx5**

Kolor	Symbol	Rozmiar opakowania	Kod EAN	Min. logistyczne
	151509	355 x 260 x 45 mm	3377991515095	1
	151501		3377991515019	
	151502		3377991515026	
	151503		3377991515033	
	151504		3377991515040	
	151505		3377991515057	
	151507		3377991515071	
	151508		3377991515088	
	151500		3377991515002	

 **USx5**

Kolor	Symbol	Rozmiar opakowania	Kod EAN	Min. logistyczne
	151559	355 x 260 x 45 mm	3377991515590	1
	151551		3377991515514	
	151552		3377991515521	
	151553		3377991515538	
	151554		3377991515545	
	151555		3377991515552	
	151557		3377991515576	
	151558		3377991515583	
	151550		3377991515507	

KIESZEŃ POZIOMA



NIC SIĘ NIE ZGUBI...

Wszystko znajdziesz w tym dużym, pojemnym organizerze.

Rozszerzana do 80 mm kieszeń. Idealna do przechowywania obszernych dokumentów i przedmiotów.

Podwójna, sztywna ramka ze stalowego drutu zapewnia nienaganną trwałość.

CHARAKTERYSTYKA TECHNICZNA:

WAGA 490 g

ZESTAW ZAWIERA:

- Antyodblaskową kieszeń PVC 100 μ
- Pojemność: 210 kartek A4
- 2 ekstra mocne chromowane wieszaki



ZALETY PRODUKTU

Oszczędzanie czasu: unikniesz poszukiwań w szufladach i szafkach, w kieszeni do przechowywania wszystko jest pod ręką.

Dostępna w kolorach: niebieskim, zielonym, czerwonym, żółtym, czarnym, szarym i burgundowym.

Idealna na broszury, małe teczki, listy, niewielkie przedmioty...



Kolor	Symbol	Rozmiar opakowania	Kod EAN	Min. logistyczne
	340009	385 x 275 x 50 mm	3377993400092	1
	340001		3377993400016	
	340002		3377993400023	
	340003		3377993400030	
	340004		3377993400047	
	340005		3377993400054	
	340007		3377993400078	
	340008		3377993400085	
	340000		3377993400009	



ODDZIAŁYWANIE NA ŚRODOWISKO* - KIESZEŃ POZIOMA 305x225 mm 340009

MATERIAL

OPAKOWANIE
28,3% Karton

INNE
0,4% Papier

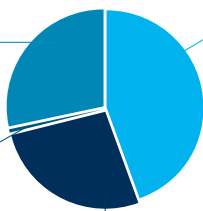

PLASTIK
44,7% PVC

METAL
26,6% Stal

POTENCJAL RECYKLINGOWY

RECYKLING ODPADÓW



SPECJALISTYCZNY RECYKLING ODPADÓW



KIESZEŃ NA BROSZURY PIONOWA I POZIOMA

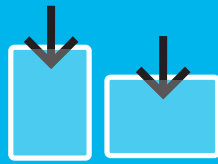

A4
US



PRODUKT PRZEZNACZONY NA OBSZERNE DOKUMENTY

Dokumenty, broszury, katalogi, itp. pod ręką dla każdego.

Kieszień z sztywną powłoką o grubości 2 cm.
Łatwa do przymocowania dzięki metalowym wieszakom.

CHARAKTERYSTYKA TECHNICZNA:

WAGA 774 g

ZESTAW ZAWIERA:

- Kieszień PVC z sztywną powłoką
- Ultra mocne chromowane wieszaki

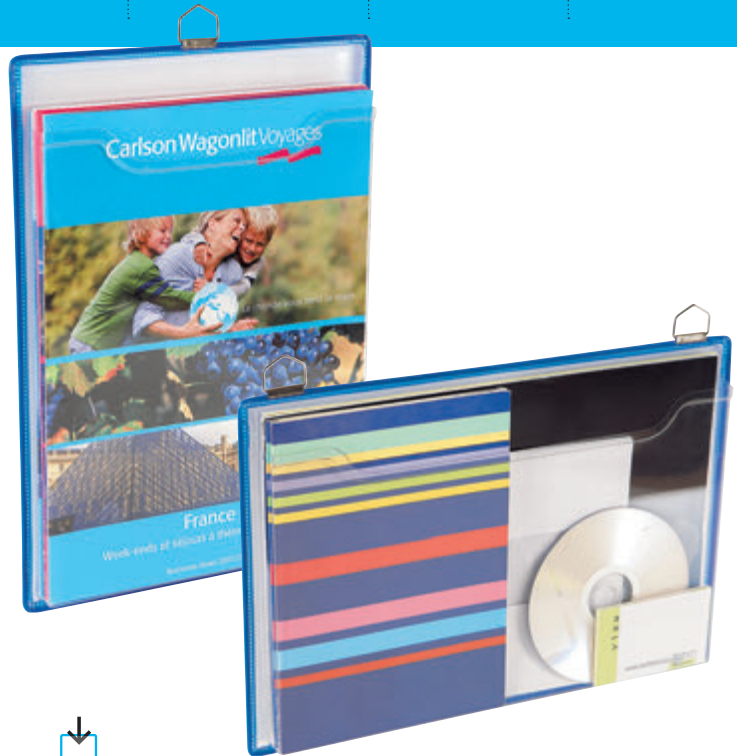

A4x5

Kolor	Symbol	Rozmiar opakowania	Kod EAN	Min. logistyczne
	354001	355 x 245 x 130 mm	3377993540019	1



A4/USx5

Kolor	Symbol	Rozmiar opakowania	Kod EAN	Min. logistyczne
	354101	355 x 245 x 130 mm	3377993541016	1



USx5

Kolor	Symbol	Rozmiar opakowania	Kod EAN	Min. logistyczne
	351001	350 x 245 x 135 mm	3377993510012	1

ZALETY PRODUKTU



Produkt posiada dodatkową kieszień w tylnej części.
Pojemność: 180 kartek A4.
Przymocowanie pionowe za pomocą 1 wieszaka, lub poziome za pomocą 2 wieszaków.



ODDZIAŁYWANIE NA ŚRODOWISKO* - KIESZEŃ NA BROSZURY A4 354001

MATERIAL

OPAKOWANIE
27,8% Karton

INNE
0,3% Papier

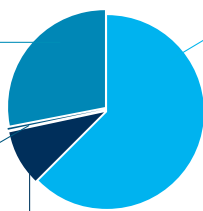

PLASTIK
62,5% PVC

METAL
9,4% Stal

POTENCJAŁ RECYKLINGOWY

RECYKLING ODPADÓW



SPECJALISTYCZNY RECYKLING ODPADÓW



*Kompletne arkusze danych środowiskowych dostępne pod adresem:

FOLDER NA NOTATKI

WERSJA MAGNETYCZNA LUB Z WIESZAKIEM DOSTĘPNA Z LUB BEZ DŁUGOPISU



IDEALNY PRODUKT DO ROBIENIA NOTATEK

Sztywne plecy z dwoma językami z PVC po każdej stronie do trzymania dokumentów.

Folder na notatki pozwala jednocześnie na prezentowanie dokumentów i robienie notatek.

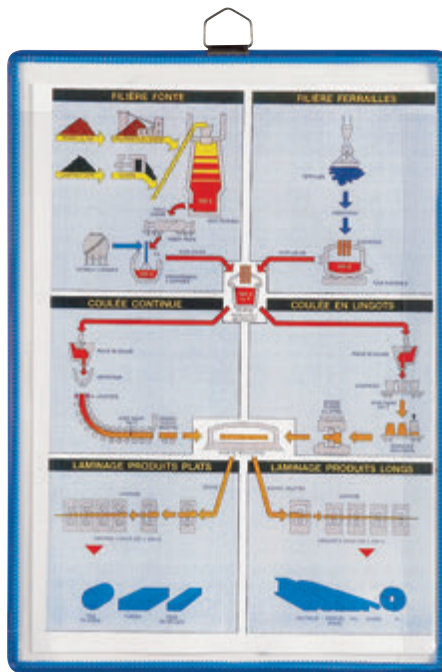

CHARAKTERYSTYKA TECHNICZNA:

WAGA : 580 g

ZESTAW ZAWIERA:

- Sztywna kieszeń PVC
- Do mocowania pionowego, dostępna z lub bez długopisu
- Ultra mocne chromowane wieszaki lub magnetyczne plecy

A4x5 Z WIESZAKIEM

Kolor	Symbol	Rozmiar opakowania	Kod EAN	Min. logistyczne
■	184501	385 x 240 x 45 mm	3377991845017	1

A4x5 Z WIESZAKIEM I DŁUGOPISEM

Kolor	Symbol	Rozmiar opakowania	Kod EAN	Min. logistyczne
■	184525	385 x 240 x 45 mm	3377991845253	1

USx5 Z WIESZAKIEM

Kolor	Symbol	Rozmiar opakowania	Kod EAN	Min. logistyczne
■	181501	355 x 260 x 45 mm	3377991815010	1

USx5 Z WIESZAKIEM I DŁUGOPISEM

Kolor	Symbol	Rozmiar opakowania	Kod EAN	Min. logistyczne
■	181525	355 x 260 x 45 mm	3377991815256	1



ODDZIAŁYWANIE NA ŚRODOWISKO* - FOLDER NA NOTATKI Z WIESZAKIEM A4 184501

MATERIAL

OPAKOWANIE **22,9%** Karton

INNE **0,4%** Papier

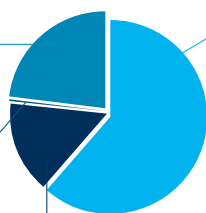

PLASTIK **61,4%** PVC

METAL **15,3%** Stal

POTENCJAŁ RECYKLINGOWY

RECYKLING ODPADÓW



SPECJALISTYCZNY RECYKLING ODPADÓW





ZALETY PRODUKTU



Idealny dla kart kontroli czystości lub innych dokumentów, które muszą być często uzupełniane.

Wersja magnetyczna lub z mocowaniem za pomocą bardzo mocnego chromowanego wieszaka.

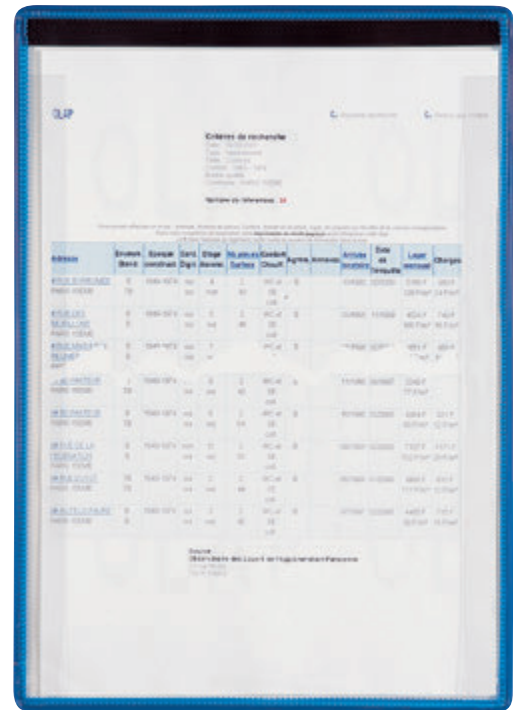

A4x5 MAGNETYCZNY

Kolor	Symbol	Rozmiar opakowania	Kod EAN	Min. logistyczne
	184511	385 x 240 x 45 mm	3377991845116	1

A4x5 MAGNETYCZNY Z DŁUGOPISEM

Kolor	Symbol	Rozmiar opakowania	Kod EAN	Min. logistyczne
	184535	385 x 240 x 45 mm	3377991845352	1

USx5 MAGNETYCZNY

Kolor	Symbol	Rozmiar opakowania	Kod EAN	Min. logistyczne
	181511	385 x 245 x 45 mm	3377991815119	1

USx5 MAGNETYCZNY Z DŁUGOPISEM

Kolor	Symbol	Rozmiar opakowania	Kod EAN	Min. logistyczne
	181535	355 x 260 x 45 mm	3377991815355	1



ODDZIAŁYWANIE NA ŚRODOWISKO* - FOLDER NA NOTATKI MAGNETYCZNY A4 184511

MATERIAL

OPAKOWANIE 19,9%
Karton

INNE 14,7%
0,4% Papier
14,3% Magnes

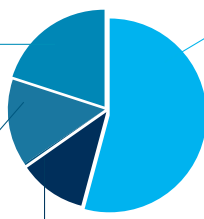

PLASTIK 54,3%
PVC

METAL 11,1%
Stal

POTENCJAŁ RECYKLINGOWY

RECYKLING ODPADÓW



SPECJALISTYCZNY RECYKLING ODPADÓW



*Kompletne arkusze danych środowiskowych dostępne pod adresem:

KIESZENIE WZMOCNIONE

BEZPIECZNA KIESZEŃ PREZENTACYJNA



INFORMUJ BEZPIECZNIE!

Kieszon prezentacyjna pozwala zachować dokumenty bezpieczne i czytelne.

Idealny do umów, procedur bezpieczeństwa, instrukcji bezpieczeństwa, procedur ISO ...

Dokumentów, które muszą być odczytane przez wielu lecz pod kontrolą tylko jednej osoby!

Naklejka holograficzna, która ulega zniszczeniu po próbie otwarcia czyni kieszon niemożliwą do podrobienia.

CHARAKTERYSTYKA TECHNICZNA:

WAGA: 360 g

ZESTAW ZAWIERA:

- 5 sztywnych antyodbaskowych kieszeni PVC 110 μ
- Bardzo mocny chromowany wieszak
- Dostępny ze sworzniami



ZALETY PRODUKTU



Proste rozwiązanie, pozwalające na bezpieczne przechowywanie informacji, które muszą być prezentowane.

Warsztaty, sklepy, tablice powitalne, informacje zakładowe. Produkt może być stosowany w każdym miejscu, w którym informacje muszą pozostać bezpieczne.

Dostępny również ze sworzniami co daje możliwość używania ze stojakami tarifold.



Kolor	Symbol	Rozmiar opakowania	Kod EAN	Min. logistyczne
	154078	370 x 245 x 35 mm	3377991540783	1



Kolor	Symbol	Rozmiar opakowania	Kod EAN	Min. logistyczne
	151073	355 x 260 x 45 mm	3377991510731	1



ODDZIAŁYWANIE NA ŚRODOWISKO* - KIESZEŃ WZMOCNIONA A4 154078

MATERIAL

OPAKOWANIE 31,5% Karton

INNE 1,4% Papier

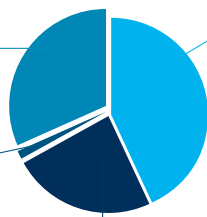

PLASTIK 43,3% PVC

METAL 23,8% Stal

POTENCJAŁ RECYKLINGOWY

RECYKLING ODPADÓW



SPECJALISTYCZNY RECYKLING ODPADÓW



KIESZEŃ Z WIESZAKIEM

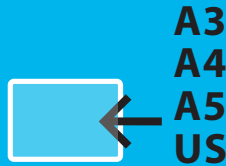
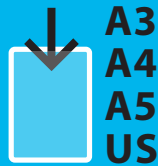

PRAKTYCZNA, POWIEŚ JĄ GDZIE TYLKO CHCESZ

Dostępna w różnych formatach, możliwe pionowe lub poziome prezentowanie informacji.

Dostępna w różnych formatach i 2 orientacjach, kieszeń na haku pozwala na wszechstronne, ruchome prezentowanie.

Kieszeń połączona z szerokim hakiem (takim jak w wieszakach na ubranie) sprawia, że można natychmiastowo powiesić ją właściwie wszędzie.

Wytrzymałe stalowe druty czynią kieszeń bardzo wytrzymałą.

CHARAKTERYSTYKA TECHNICZNA:

WAGA 280 g (A4)
510 g (A3)
180 g (A5)

ZESTAW ZAWIERA:

- 5 antyodblaskowych kieszeni PVC 110 μ
- Anodyzowany 28 mm wieszak
- Orientacja pionowa lub pozioma



Format	Kolor	Symbol	Rozmiar opakowania	Kod EAN	Min. logistyczne
A4	■	154401	290 x 400 x 21 mm	3377991544019	↑ 1 ↓
A3	■	153601	420 x 520 x 10 mm	3377991536014	
A5	■	155601	245 x 385 x 15 mm	3377991556012	
US	■	151601	400 x 290 x 21 mm	3377991516016	



Format	Kolor	Symbol	Rozmiar opakowania	Kod EAN	Min. logistyczne
A4	■	154451	290 x 400 x 21 mm	3377991544514	↑ 1 ↓
A3	■	153651	420 x 520 x 10 mm	3377991536519	
A5	■	155651	245 x 385 x 15 mm	3377991556517	
US	■	151651	400 x 290 x 21 mm	3377991516511	

ZALETY PRODUKTU



Praktyczność: błyskawicznie powieś i odwieś gdziekolwiek chcesz

Mobilność: łatwe przesuwanie informacji



Możliwość powieszenia praktycznie w każdym miejscu: na klamkach, lusterkach wstecznych samochodów, kratkach, lampach, w punktach kontroli jakości itp.



ODDZIAŁYWANIE NA ŚRODOWISKO* - KIESZEŃ Z WIESZAKIEM A4 154451

MATERIAL

OPAKOWANIE 19,1%

16,9% Karton
2,2% LDPE

INNE 1,1%

Papier

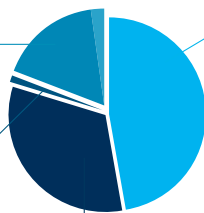

PLASTIK 47,4% PVC

METAL 32,3% Stal

POTENCJAŁ RECYKLINGOWY

RECYKLING ODPADÓW

42,6%

31,2% Metal
11,4% Plastik

SPECJALISTYCZNY RECYKLING ODPADÓW

96%

57% Plastik

38,9% Metal

*Kompletne arkusze danych środowiskowych dostępne pod adresem:

KIESZENIE SYSTEMOWE TARICLIP/TARICLIPPER

UNIKALNY SYSTEM MOCOWANIA DO ŁĄCZENIA KIESZENI



A4



PVC
500 μ

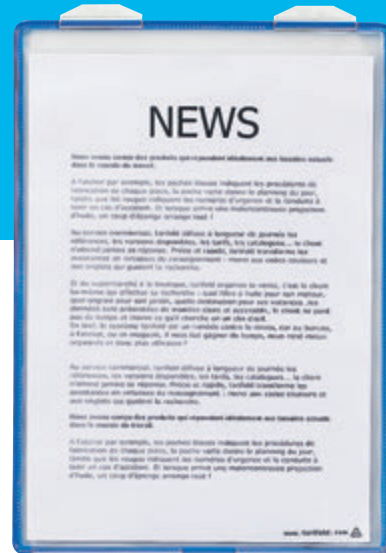

POŁÓŻ, POWIEŚ LUB ZAMONTUJ NA ŚCIANIE...

Stwórz swój własny system prezentacyjny!

System Tariclip daje Ci swobodę kombinacji w prezentowaniu danych, pozwól działać swojej wyobraźni.

DOSTĘPNY W 4 ZESTAWACH:

TARICLIP 2

- 2 pojedyncze niebieskie kieszenie
- 3x25mm klipsy z PVC z elastycznymi zawiasami
- 2x50 mm wieszaki PVC (z perforacją)

TARICLIP VP

- 2 niebieskie kieszenie w rozmiarze 240 x 320 mm
- 3x25mm klipsy z PVC z elastycznymi zawiasami
- 4x50 mm wieszaki PVC (z perforacją)

TARICLIPPER

- 2 pojedyncze niebieskie kieszenie A4
- 1 niebieska kieszeń z metalowym wieszakiem
- 12x25mm klipsów PVC z elastycznymi zawiasami

TARICLIP 9

- 9 pojedynczych niebieskich kieszeni A4
- 30x25mm klipsów PVC z elastycznymi zawiasami
- 6x50mm wieszaki PVC (z perforacją)

TARICLIP 2

A4 TARICLIP 2

Kolor	Symbol	Rozmiar opakowania	Kod EAN	Min. logistyczne
■	531001	370 x 245 x 35 mm	3377995310016	1

A4 TARICLIP VP

Kolor	Symbol	Rozmiar opakowania	Kod EAN	Min. logistyczne
■	531041	390 x 270 x 45 mm	3377995310412	1

A4 TARICLIPPER

Kolor	Symbol	Rozmiar opakowania	Kod EAN	Min. logistyczne
■	531021	370 x 245 x 30 mm	3377995310211	1

A4 TARICLIP 9

Kolor	Symbol	Rozmiar opakowania	Kod EAN	Min. logistyczne
■	531011	385 x 245 x 45 mm	3377995310115	1

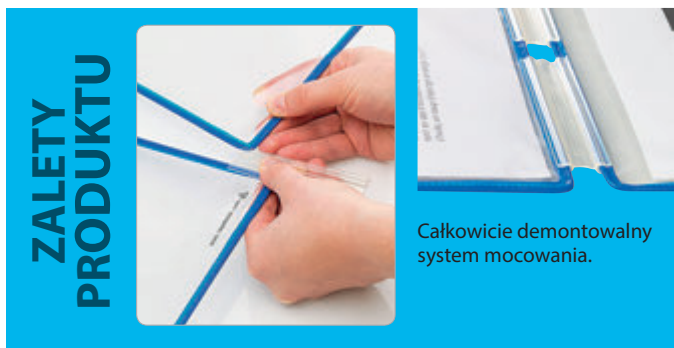

ZALETY PRODUKTU

Całkowicie demontowalny system mocowania.



TARICLIP VP



TARICLIPPER

**ZALETY
PRODUKTU**

W zależności od typu i ilości dokumentów do zaprezentowania możesz stworzyć swoją własną strukturę.

Nieograniczona liczba kombinacji.

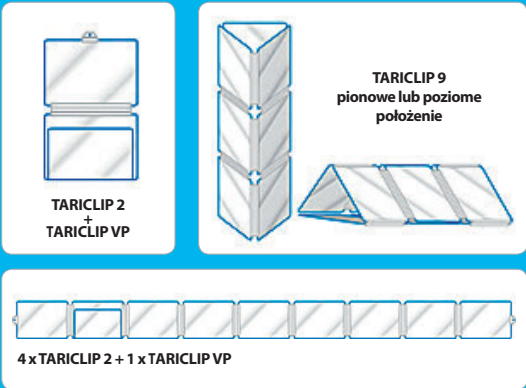

TARICLIP 9

GREEN LINE

EKOLOGICZNA KIESZEŃ PREZENTACYJNA

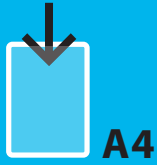

Green line 
By tarifold®

W 100% PODLEGAJĄCA RECYKLINGOWI

Tarifold proponuje asortyment green Line. Zaprojektowany i rozwijany w trosce o nasze środowisko.

Kieszka prezentacyjna formatu A4 stworzona z jednego surowca - polipropylenu, nie wymaga sortowania.

Nie zawiera barwników.

Podczas palenia nie są uwalniane do atmosfery toksyczne gazy.

CHARAKTERYSTYKA TECHNICZNA:

WAGA 285 g

ZESTAW ZAWIERA:

- 5 kieszeni prezentacyjnych z wieszakami w naturalnym kolorze polipropylenu.
- Kieszka otwierana po krótszej stronie.
- Na dokumenty formatu A4.
- Drobnziarnisty antyodblaskowy materiał.



ZALETY PRODUKTU

Wyprodukowany z polipropylenu w 100% podlegającemu recyklingowi.

Ruchomy wieszak umożliwia zarówno pionowe jak i poziome prezentowanie danych.

Drobnziarnisty antyodblaskowy materiał.



Kolor	Symbol	Rozmiar opakowania	Kod EAN	Min. logistyczne
	154600	370 x 245 x 35 mm	3377991546006	1



ODDZIAŁYWANIE NA ŚRODOWISKO* - GREENLINE A4 KIESZEŃ PREZENTACYJNA 154600

MATERIAL

OPAKOWANIE 39,9%
39,5% Karton
0,4% LDPE

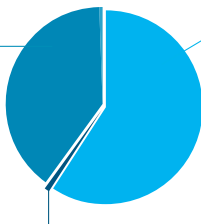

PLASTIK 59,4% PP

INNE 0,7% Papier

POTENCJAŁ RECYKLINGOWY

RECYKLING ODPADÓW

19,6%

19,6% Plastik

SPECJALISTYCZNY RECYKLING ODPADÓW

98,2%

98,2% Plastik

DRYPOCKET

KIESZEŃ ODPORNA NA WODĘ



KIESZEŃ ODPORNA NA WILGOĆ...

Chroni twoje dokumenty przed wilgocią.

Idealny do kuchni, sklepów z różnymi substancjami np. farbami... Każdego miejsca, gdzie są wykorzystywane płyny.

Zapieczątowane zamknięcie umieszczone przy dnie kieszeni ułatwia odpływ wody.

- CHARAKTERYSTYKA TECHNICZNA:**
WAGA 0,560 kg
ZESTAW ZAWIERA:
 - 5 kieszeni PVC wzmocnionych stalowym drutem
 - Kieszenie zamykaniem strunowym.
 - Plastikowy wieszak

↑ A4x5 Z WIESZAKIEM

Kolor	Symbol	Rozmiar opakowania	Kod EAN	Min. logistyczne
	154063	370 x 245 x 35 mm	3377991540639	1

↑ A3x5 Z WIESZAKIEM

Kolor	Symbol	Rozmiar opakowania	Kod EAN	Min. logistyczne
	153063	510 x 340 x 40 mm	3377991530630	1

↑ A4x5 STANDARD

Kolor	Symbol	Rozmiar opakowania	Kod EAN	Min. logistyczne
	134603	370 x 245 x 35 mm	3377991346033	1

ZALEZY PRODUKTU



Dostępny również w formacie A3.

Doskonale nadaje się do warsztatów, kuchni, myjni samochodowych, laboratoriów, stacji kontroli jakości, itp.

Gwarantuje ochronę dokumentów przed wilgocią, plamami i kolorami.



ODDZIAŁYWANIE NA ŚRODOWISKO* - DRYPOCKET Z WIESZAKIEM A4 154063

MATERIAL

OPAKOWANIE 26,2% Karton

INNE 0,5% Papier

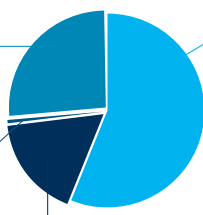

PLASTIK 56,3% PVC

METAL 17,1% Stal

POTENCJAŁ RECYKLINGOWY

RECYKLING ODPADÓW



SPECJALISTYCZNY RECYKLING ODPADÓW



*Kompletne arkusze danych środowiskowych dostępne pod adresem:

SAMOPRZYLEPNY PANEL PREZENTACYJNY

NIEPERMANENTNA WARSTWA SAMOPRZYLEPNA

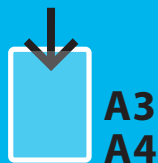

OPRAWIAJ I PREZENTUJ W KOLORZE!

Podkreślaj i rozpostrzestrzeniaj informacje efektywnie z samoprzylepnymi panelami prezentacyjnymi tarifold.

Dzięki nim będziesz mógł w kilka chwil oprawić swoje dokumenty i prezentować je bez użycia gwoździ czy śrub. Niepermanentna warstwa samoprzylepna nie zostawia śladów po usunięciu kieszeni.

CHARAKTERYSTYKA TECHNICZNA:

WAGA 285 g

ZESTAW ZAWIERA:

- Pakiet 5 antyodbłaskowych kieszeni PVC z ramką z stalowego drutu.
- Otwarcie po krótszej stronie.
- 2 niepermanentne samoprzylepne paski z tyłu kieszeni.
- Użytkowanie w pionie lub poziomie.



ZALETY PRODUKTU

Solidność: ramka ze stalowego drutu czyni kieszeń prawie niezniszczalną.

Doskonały stosunek cena/jakość w porównaniu do klasycznych ramek.

Do prezentowania informacji, harmonogramów, cen - niekończące się możliwości użycia dzięki kolorowym ramkom paneli.



Kolor	Symbol	Rozmiar opakowania	Kod EAN	Min. logistyczne
	134529	370 x 245 x 30 mm	3377991345296	1
	134521		3377991345210	



Kolor	Symbol	Rozmiar opakowania	Kod EAN	Min. logistyczne
	133529	510 x 345 x 35 mm	3377991335297	1



ODDZIAŁYWANIE NA ŚRODOWISKO* - SAMOPRZYLEPNY PANEL PREZENTACYJNY A4 134529

MATERIAL

OPAKOWANIE
33,1% Karton

INNE
5,3%

0,6% Papier
4,7% Dwustronna warstwa samoprzylepna

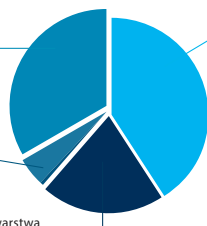

PLASTIK
41% PVC

METAL
20,5% Stal

POTENCJAŁ RECYKLINGOWY

RECYKLING ODPADÓW



SPECJALISTYCZNY RECYKLING ODPADÓW



MAGNETYCZNY PANEL PREZENTACYJNY

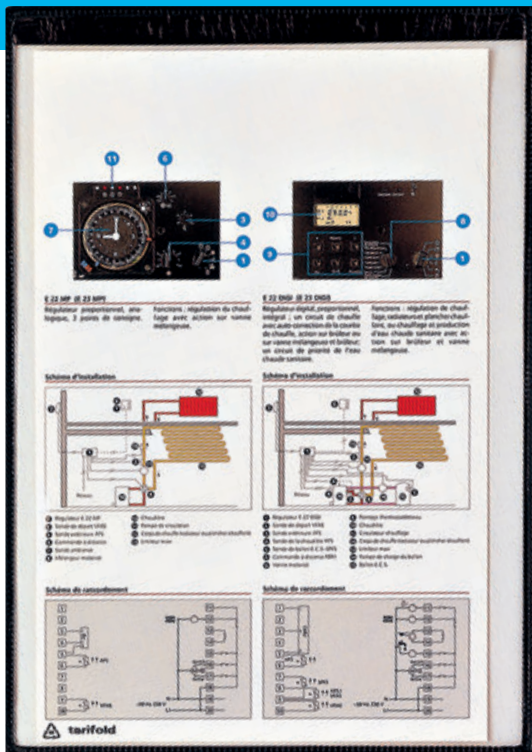

ZASTOSUJ NA KAŻDEJ METALOWEJ POWIERZCHNI...

w twojej fabryce, warsztacie, sklepie, biurze, na szafce, czy ścianie.

Żadnych śrub, gwoździ lub taśmy klejącej... żeby szybko zaprezentować informacje.

Doskonały do prezentowania standardów TQM.

Dzięki magnetycznemu paskowi kieszeń nie niszczy powierzchni i może być łatwo usuwana.

CHARAKTERYSTYKA TECHNICZNA:

WAGA 380 g

ZESTAW ZAWIERA:

- 5 antyodblaskowych kieszeni PVC 110 μ
- Pasek magnetyczny

ZALETY PRODUKTU



Chroni dokumenty przed kurzem lub zachłapaniem dzięki antyodblaskowej warstwie PVC.

Solidna ramka z drutu stalowego.

Doskonały panel do prezentowania danych na drzwiach, metalowych powierzchniach, lodówkach, chłodziakach itp...



Kolor	Symbol	Rozmiar opakowania	Kod EAN	Min. logistyczne
■	194607	370 x 245 x 35 mm	3 377991 946073	1



Kolor	Symbol	Rozmiar opakowania	Kod EAN	Min. logistyczne
■	191607	350 x 260 x 50 mm	3 377991 916076	1



ODDZIAŁYWANIE NA ŚRODOWISKO* - MAGNETYCZNY PANEL PREZENTACYJNY A4 194607

MATERIAL

OPAKOWANIE
27,3% Karton

INNE
22%

1,2% Papier
20,8% Pasek magnetyczny

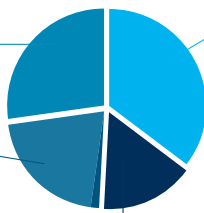

PLASTIK
35,1% PVC

METAL
15,7% Stal

POTENCJAŁ RECYKLINGOWY

RECYKLING ODPADÓW



SPECJALISTYCZNY RECYKLING ODPADÓW

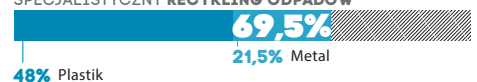

*Kompletne arkusze danych środowiskowych dostępne pod adresem:

IDENTYFIKATOR NAŚCIENNY

SAMOPRZYLEPNY I MAGNETYCZNY



A4
A5 80X45mm
A6 120X45mm

ABS



x1 (A4-A5-A6)
x4 (80x45)
x4 (120x45)

SZYBKO WYRÓŻNIJ INFORMACJE...

... dzięki różnokolorowym grubym ramkom w różnych rozmiarach!

Dzięki różnorodności kolorów i formatów pozwala wyróżnić informacje.
Doskonały stosunek jakości do ceny.
Oprawiaj wszystkie swoje dokumenty schludnie i efektywnie.



CHARAKTERYSTYKA TECHNICZNA:

- Bardzo mocne ramki z tworzywa ABS.
- Dostępne z samoprzylepnymi lub magnetycznymi plecami.
- Prezentowanie możliwe w pionie i poziomie.
- Dostępne w 5 kolorach: niebieskim, białym, czerwonym, żółtym i zielonym.



ZALETY PRODUKTU



Bez użycia śrub, gwoździ...
oprawienie jest łatwe i schludne.

Tematyczne prezentowanie
możliwe dzięki 5 dostępnym
kolorom.

Praktyczne rozwiązanie dla wszystkich gładkich i czystych
powierzchni: drzwi, ścian, szafek, tablic...

Różne modele dostępne na www.tarifold.com

A4x1 SAMOPRZYLEPNY

Kolor	Symbol	Rozmiar opakowania	Kod EAN	Min. logistyczne
■	194881	325 x 235 x 50 mm	3377991948817	10
□	194882		3377991948824	
■	194883		3377991948831	
■	194884		3377991948848	
■	194885		3377991948855	

A4x1 MAGNETYCZNY

Kolor	Symbol	Rozmiar opakowania	Kod EAN	Min. logistyczne
■	194831	325 x 235 x 50 mm	3377991948312	10
□	194832		3377991948329	
■	194833		3377991948336	
■	194834		3377991948343	
■	194835		3377991948350	

A6x1 SAMOPRZYLEPNY

Kolor	Symbol	Rozmiar opakowania	Kod EAN	Min. logistyczne
■	194891	185 x 120 x 50 mm	3377991948916	10
□	194892		3377991948923	
■	194893		3377991948930	
■	194894		3377991948947	
■	194895		3377991948954	

A6x1 MAGNETYCZNY

Kolor	Symbol	Rozmiar opakowania	Kod EAN	Min. logistyczne
■	194841	185 x 120 x 50 mm	3377991948411	10
□	194842		3377991948428	
■	194843		3377991948435	
■	194844		3377991948442	
■	194845		3377991948459	

A5x1 SAMOPRZYLEPNY

Kolor	Symbol	Rozmiar opakowania	Kod EAN	Min. logistyczne
■	194871	240 x 170 x 50 mm	3377991948718	10
□	194872		3377991948725	
■	194873		3377991948732	
■	194874		3377991948749	
■	194875		3377991948756	

A5x1 MAGNETYCZNY

Kolor	Symbol	Rozmiar opakowania	Kod EAN	Min. logistyczne
■	194821	240 x 170 x 50 mm	3377991948213	10
□	194822		3377991948220	
■	194823		3377991948237	
■	194824		3377991948244	
■	194825		3377991948251	

120x45x4 SAMOPRZYLEPNY

Kolor	Symbol	Rozmiar opakowania	Kod EAN	Min. logistyczne
■	194861	140 x 110 x 60 mm	3377991948619	5
□	194862		3377991948626	
■	194863		3377991948633	
■	194864		3377991948640	
■	194865		3377991948657	

120x45x4 MAGNETYCZNY

Kolor	Symbol	Rozmiar opakowania	Kod EAN	Min. logistyczne
■	194811	140 x 110 x 60 mm	3377991948114	5
□	194812		3377991948121	
■	194813		3377991948138	
■	194814		3377991948145	
■	194815		3377991948152	

80x45x4 SAMOPRZYLEPNY

Kolor	Symbol	Rozmiar opakowania	Kod EAN	Min. logistyczne
■	194851	106 x 106 x 60 mm	3377991948510	5
□	194852		3377991948527	
■	194853		3377991948534	
■	194854		3377991948541	
■	194855		3377991948558	

80x45x4 MAGNETYCZNY

Kolor	Symbol	Rozmiar opakowania	Kod EAN	Min. logistyczne
■	194801	106 x 106 x 60 mm	3377991948015	5
□	194802		3377991948022	
■	194803		3377991948039	
■	194804		3377991948046	
■	194805		3377991948053	

ODDZIAŁYWANIE NA ŚRODOWISKO* - SAMOPRZYLEPNY IDENTYFIKATOR NAŚCIENNY 120x45 194881

MATERIAL

OPAKOWANIE 15,7%
12% Karton
3,7% LDPE

PLASTIK 74,9% ABS

INNE 9,4%
1,9% Papier
7,5% Dwustronna warstwa samoprzylepna.

POTENCJAŁ RECYKLINGOWY

RECYKLING ODPADÓW 17%
17% Plastik

SPECJALISTYCZNY RECYKLING ODPADÓW 85,1%
85,1% Plastik

*Kompletne arkusze danych środowiskowych dostępne pod adresem:

STERIFOLD

PRZECIWBAKTERYJNA SAMOPRZYLEPNA FOLIA STERIFILM

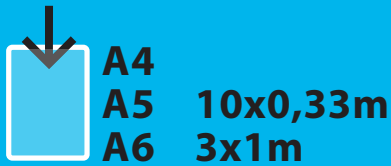

NISZCZY 99,9% BAKTERII W MNIJ NIŻ 2 GODZINY*.

Zastosuj Sterifilm na wszystkich często dotykanych powierzchniach aby ograniczyć skażenie bakteryjne.

Dedykowany środowiskom medycznym i innym, w których ważna jest higiena.

Sterifilm jest samoprzylepną folią, która pomaga walczyć ze skażeniem.

Przyklej do każdej często dotykanej, trudnej w utrzymaniu czystości powierzchni (przełączniki, okna, uchwyty, przyciski w windzie, telefony...)

Sterifilm jest bardzo cienki, dlatego może być używany na ekranach dotykowych.

Klej nie jest permanentny i nie pozostawia śladów.

CHARAKTERYSTYKA TECHNICZNA:

WAGA 208 g (A4)
124 g (A5)
378 g (A3)

ZESTAW ZAWIERA:

- Wysokiej jakości folię PVC 110 μ
- Antyodblaskowa folia odporna na zarysowania
- Dostępna w opakowaniu 10 samoprzylepnych arkuszy lub w rolce



A4x10

Kolor	Symbol	Rozmiar opakowania	Kod EAN	Min. logistyczne
	335150	370 x 245 x 7 mm	3377993351509	5

A3x10

Kolor	Symbol	Rozmiar opakowania	Kod EAN	Min. logistyczne
	335152	510 x 340 x 7 mm	3377993351523	5

A5x10

Kolor	Symbol	Rozmiar opakowania	Kod EAN	Min. logistyczne
	335151	280 x 175 x 7 mm	3377993351516	5

3x1m x1

Kolor	Symbol	Rozmiar opakowania	Kod EAN	Min. logistyczne
	565101	1000 x 150 x 210 mm	3377995651010	6

10x0,33m x1

Kolor	Symbol	Rozmiar opakowania	Kod EAN	Min. logistyczne
	565102	340 x 240 x 110 mm	3377995651027	8

ZALETY PRODUKTU

Doskonale uzupełnia krótkoterminową ochronę, którą może zapewnić tylko dezynfekcja.

Folię można łatwo ciąć za pomocą noża lub nożyczek, można ją czyścić standardowymi środkami myjącymi.

Dzięki jonom srebra powstrzymuje rozwój bakterii.

Wykres redukcji bakterii

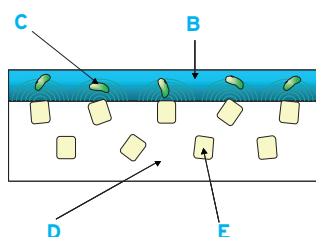
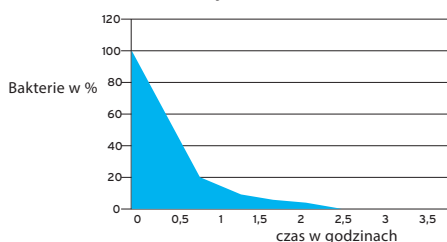

- B Wilgotne środowisko
- C Bakterie
- D Struktura produktu
- E Uwalniające się jony srebra
- F Otaczające powietrze
- G Powierzchnia produktu

STERIFOLD

ANTYBAKTERYJNY PANEL

STERIFOLD
Antimicrobial Pockets by tarifold



ELIMINUJE RYZYKO SKAŻENIA MIKROBIOLOGICZNEGO PODCZAS PRZEKAZYWANIA INFORMACJI NA DUŻĄ SKALĘ. DZIEL SIĘ INFORMACJAMI - NIE ZARAZKAMI!

Antybakteryjny panel jest doskonały do dokumentów, które przekazywane są z ręk do rąk.

Zapobiega przenoszeniu się bakterii.

Jony srebra obecne w panelu eliminują rozmnażanie się mikroorganizmów będących źródłem ryzyka.



CHARAKTERYSTYKA TECHNICZNA:

WAGA 680 g (bez kłapy)
720 g (z klapą)

ZESTAW ZAWIERA:

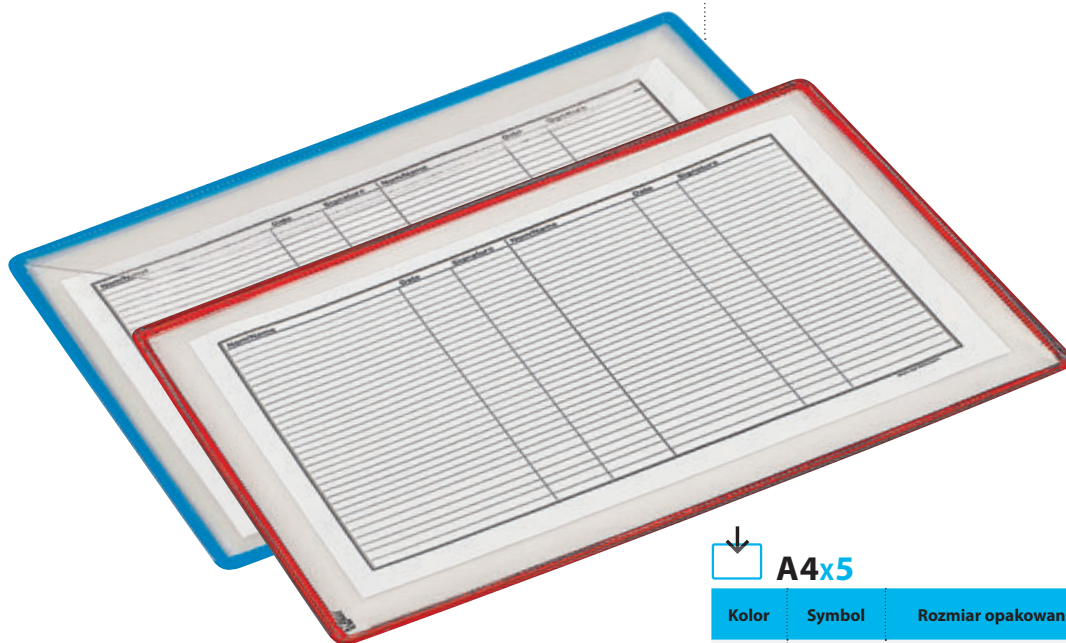
- 5 antyodblaskowych kieszeni PVC 110 μ
- Panel otwierany po dłuższej stronie
- Dostępny w kolorze niebieskim z klapą i czerwonym bez kłapy
- Dostarczany z kartą podpisów (nazwisko, data, podpis)



Kolor	Symbol	Rozmiar opakowania	Kod EAN	Min. logistyczne
	119158	385 x 270 x 45 mm	3377991191589	1
	119101		3377991191015	

ZALETY PRODUKTU

Idealny do organizowania arkuszy, notatek służbowych, kart pacjenta, identyfikatorów...

Zastosowanie jonów srebra nie tylko redukuje obecność bakterii w mniej niż 2 h ale jest także całkowicie naturalne!

Polecane szczególnie środowiskom w których występuje wysokie ryzyko rozpowszechniania się bakterii (medyczne, paramedyczne, przemysł farmaceutyczny, restauracje).



Dostępny z klapą (kolor niebieski) lub bez kłapy (kolor czerwony)

STERIFOLD

ANTYBAKTERYJNY FOLDER NA DOKUMENTY I ZDJĘCIA RENTGENOWSKIE



190x250 mm
250x340 mm
370x440 mm

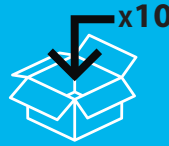

STERIFOLD
Antimicrobial Pockets by tarifold

ROZPOWSZECHNIJ INFORMACJE, NIE ZARAZKI!

Eliminuje ryzyko skażenia mikrobiologicznego podczas przekazywania informacji na dużą skalę. Dziel się informacjami - nie zarazkami!

Specjalnie zaprojektowany do zwalczania bakterii przenoszonych na dłoniach, dokumenty są chronione podczas rozpowszechniania, szczególnie w środowiskach medycznych.

Panel jest przystosowany do najczęściej używanych formatów zdjęć rentgenowskich i pozwala na ich ochronę przed bakteriami.



CHARAKTERYSTYKA TECHNICZNA:

WAGA 210 g (mały)
450 g (średni)
870 g (duży)

ZESTAW ZAWIERA:

- 110 drobnoziarnistych paneli PVC 200 μ
- Panel otwierany po dłuższej stronie
- Dostępny w 3 formatach

ZALETY PRODUKTU

Stosowanie paneli Sterifold zapewnia optymalną ochronę antybakteryjną dla zdjęć rentgenowskich.

Duży format i pojemność pozwala na przechowywanie kart w optymalnej ochronie.



Odpowiednie dla środowisk o wysokim ryzyku skażenia mikrobiologicznego (medyczne, paramedyczne, przemysł farmaceutyczny, restauracje...)



190x250mm x10

Kolor	Symbol	Rozmiar opakowania	Kod EAN	Min. logistyczne
biały	335102	190x250x2 mm	3377993351028	1



250x340mm x10

Kolor	Symbol	Rozmiar opakowania	Kod EAN	Min. logistyczne
biały	335100	250x340x2 mm	3377993351004	1



370x440mm x10

Kolor	Symbol	Rozmiar opakowania	Kod EAN	Min. logistyczne
biały	335101	370x440x2 mm	3377993351011	1

KIESZEŃ MAGNETYCZNA

DUŻA POJEMNOŚĆ



305X246 mm



DO PREZENTOWANIA W PRZEMYŚLE...

... dokumentów, małych przedmiotów na każdej metalowej powierzchni!

Kieszonka pozwala na prezentowanie obszernych dokumentów na każdej metalowej powierzchni.

Ekstra duży pasek magnetyczny gwarantuje że kieszonka pozostaje na miejscu.

CHARAKTERYSTYKA TECHNICZNA:

WAGA 370 g

ZESTAW ZAWIERA:

- 5 gubych antyodblaskowych kieszeni PVC 200 μ
- Otwarcie z góry
- Extra szeroki pasek magnetyczny



ZALETY PRODUKTU

Duża pojemność i format - poza dokumentami możesz włożyć również małe przedmioty.

Prezentowanie informacji bliżej stanowiska roboczego.

Fabryki, warsztaty, drzwi, tablice magnetyczne - nadaje się na każdą metalową powierzchnię!

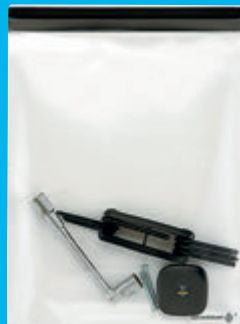

305x246mm x5

Kolor	Symbol	Rozmiar opakowania	Kod EAN	Min. logistyczne
□	335010	390 x 275 x 45 mm	3377993350106	1



ODDZIAŁYWANIE NA ŚRODOWISKO* - KIESZEŃ MAGNETYCZNA O DUŻEJ POJEMNOŚCI 335010

MATERIAL

OPAKOWANIE
26% Karton

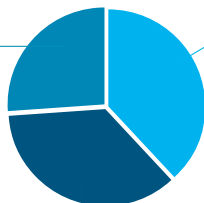

PLASTIK
38,3% PVC

INNE
35,7% Pasek magnetyczny

POTENCJAŁ RECYKLINGOWY

RECYKLING ODPADÓW

10,4%
10,4% Plastik

SPECJALISTYCZNY RECYKLING ODPADÓW

51,8%

51,8% Plastik

*Kompletne arkusze danych środowiskowych dostępne pod adresem:

KIESZEŃ POJEDYNCZA

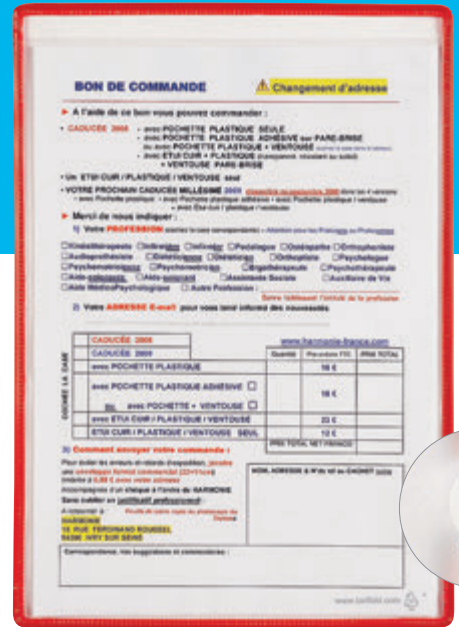
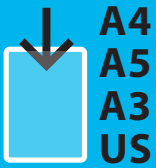

PO PROSTU CHROŃ!

Standardowa kieszeń tarifold umożliwia ochronę najczęściej używanych dokumentów.

Pojedyncza lub podwójna, standardowa kieszeń tarifold jest typowym przykładem prostoty i praktyczności - znajdziesz odpowiednią na każdy dokument. Różne kolory pozwalają na wyróżnianie i łatwiejsze znajdowanie potrzebnych informacji.

A4x5

Kolor	Symbol	Rozmiar opakowania	Kod EAN	Min. logistyczne	
	134509	370x245x35 mm	3377991345098	↑	
	134501		3377991345012		
	134502		3377991345029		
	134503		3377991345036		
	134504		3377991345043		1
	134505		3377991345050		↓
	134507		3377991345074		
	134508		3377991345081		
	134500		3377991345005		↓

A3x5

Kolor	Symbol	Rozmiar opakowania	Kod EAN	Min. logistyczne	
	133509	505x340x35 mm	3377991335099	↑	
	133501		3377991335013		
	133502		3377991335020		
	133503		3377991335037		
	133504		3377991335044		1
	133505		3377991335051		↓
	133507		3377991335075		
	133508		3377991335082		
	133500		3377991335006		↓

A4x1

Kolor	Symbol	Rozmiar opakowania	Kod EAN	Min. logistyczne	
	134461	370x245x35 mm	3377991344619	↑	
	134462		3377991344626		1
	134407		3377991344077		↓

USx5

Kolor	Symbol	Rozmiar opakowania	Kod EAN	Min. logistyczne	
	131509	350x260x45 mm	3377991315091	↑	
	131501		3377991315015		
	131502		3377991315022		
	131503		3377991315039		
	131504		3377991315046		1
	131505		3377991315053		↓
	131507		3377991315077		
	131508		3377991315084		
	131500		3377991315008		↓

A5x5

Kolor	Symbol	Rozmiar opakowania	Kod EAN	Min. logistyczne	
	135509	280x175x45 mm	3377991355097	↑	
	135501		3377991355011		
	135502		3377991355028		
	135503		3377991355035		
	135504		3377991355042		1
	135505		3377991355059		↓
	135507		3377991355073		
	135508		3377991355080		
	135500		3377991355004		↓

KIESZEŃ PODWÓJNA

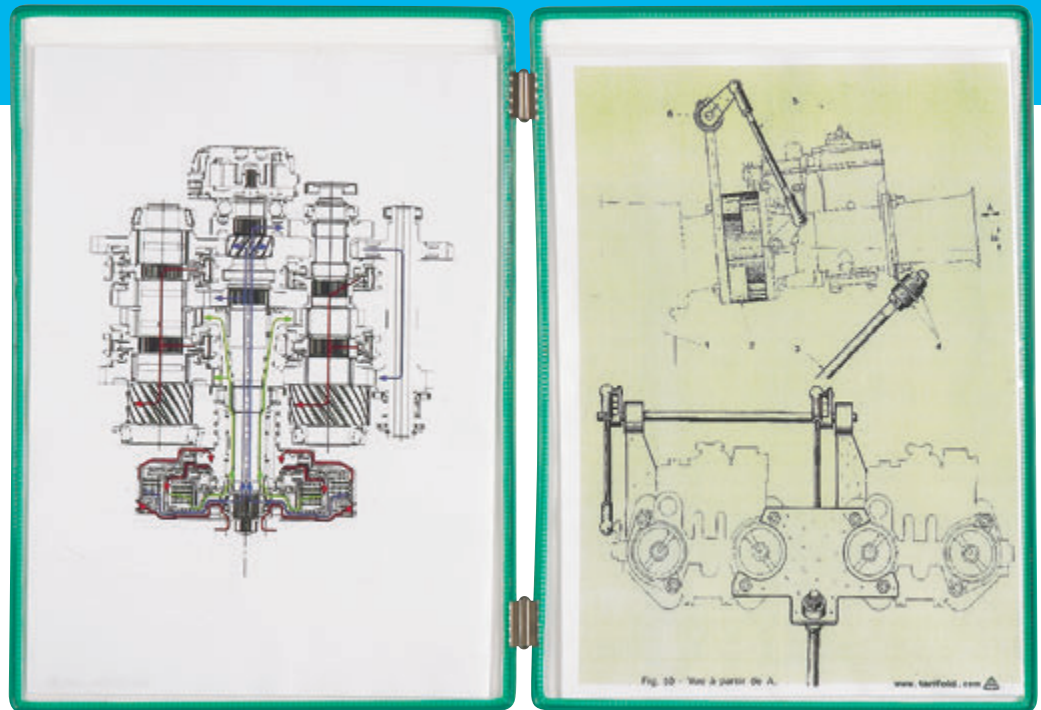

CHARAKTERYSTYKA TECHNICZNA:

WAGA 300 g

ZESTAW ZAWIERA:

- 5 antyodblaskowych kieszeni PVC 110 µ
- Orientacja pionowa lub pozioma
- Dostępna w formatach A4, A5, A3 i US
- Dostępna w 10 kolorach

ZALETY PRODUKTU

Ochrona najczęściej używanych dokumentów przed brudem i zużyciem.

Łatwe przenoszenie informacji.

Solidny stalowy drut sprawia, że kieszeń jest odporna na zniszczenie.

Dzięki szerokiej paletce kolorów możesz kodować kolorami wszystkie informacje.



A4x5

Kolor	Symbol	Rozmiar opakowania	Kod EAN	Min. logistyczne
	144009	↑ 385x245x45 mm ↓	3377991440090	↑ 1 ↓
	144001		3377991440014	
	144002		3377991440021	
	144003		3377991440038	
	144004		3377991440045	
	144005		3377991440052	
	144007		3377991440076	
	144008		3377991440083	
	144000		3377991440007	



A3x5

Kolor	Symbol	Rozmiar opakowania	Kod EAN	Min. logistyczne
	143009	↑ 370x245x35 mm ↓	3377991430091	↑ 1 ↓
	143003		3377991430039	
	143005		3377991430053	



USx5

Kolor	Symbol	Rozmiar opakowania	Kod EAN	Min. logistyczne
	141009	↑ 355x260x45 mm ↓	3377991410093	↑ 1 ↓
	141001		3377991410017	
	141002		3377991410024	
	141003		3377991410031	
	141004		3377991410048	
	141005		3377991410055	
	141007		3377991410079	
	141008		3377991410086	
	141000		3377991410000	



Produkty Archiwizacyjne
t-collection

ARCHIWIZACJA TWOJĄ DROGĄ DO SUKCESU

Przyjemność i funkcjonalność?

Archiwizuj, chroń i prezentuj swoje dokumenty, dbając jednocześnie o swoje zmysły - to wyzwanie t-collection. Daj się oczarować miłym w dotyku materiałem i inspirującym kolorom.

Przyjemność i jakość?

T-collection jest synonimem jakości: polipropylen jest starannie wybierany, proces produkcji perfekcyjnie zarządzany, a kontrola produktu rygorystyczna. Jeśli chodzi o środowisko - t-collection nie idzie na skróty, wszystkie produkty w 100% podlegają recyklingowi.

Przyjemność i wydajność?

Dzięki sprytnemu designowi produkty z t-collection pomogą Ci w Twoich codziennych zadaniach. W każdym produkcie znajdziesz wartość dodaną, bez której szybko nie będziesz mógł się obejść.

LEGENDA PIKTOGRAMÓW

UMIESZCZANIE DOKUMENTÓW I ORIENTACJA KIESZENI

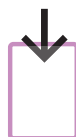

Format pionowy
ładowany od góry

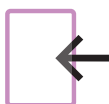

Format pionowy
ładowany od boku

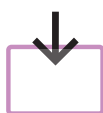

Format poziomy
ładowany od góry



Format poziomy
ładowany od boku

JEDNOSTKA SPRZEDAŻY

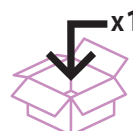

Liczba produktów w opakowaniu
zbiorczym

ORGANIZUJ, KLASYFIKUJ, CHROŃ, TRANSPORTUJ, WYRÓŻNIAJ.

KOLEKCJA COLOR



s. 88-90 FOLDERY PREZENTACYJNE

Podwójny folder prezentacyjny
Foldery prezentacyjne z klapką
Foldery prezentacyjne z 4 i 8 klapkami



s. 91-95 TECZKI KOPERTOWE

Teczki kopertowe A4
Teczki kopertowe A4 z perforacją
Teczki kopertowe A5
Teczki kopertowe A6
Teczki kopertowe czekowe



s. 96-100 DUŻA POJEMNOŚĆ

Albumy ofertowe A4
Teczki z klapką A4
Etui na karty kredytowe
Teczki harmonijkowe z rączką
Teczka z rączką

Green line



s. 101-102 FOLDERY PREZENTACYJNE

Foldery prezentacyjne
Foldery prezentacyjne z 4 klapkami



s. 103-104 TECZKI KOPERTOWE

Teczki kopertowe czekowe
Teczki kopertowe A4 z perforacją

KOLEKCJA BASIC

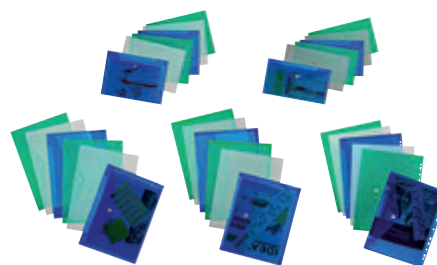

s. 105-109 TECZKI KOPERTOWE

Teczki kopertowe A4
Teczki kopertowe A5
Teczki kopertowe A4 z perforacją
Teczki kopertowe czekowe
Teczki kopertowe A4 rozszerzane

FOLDERY PREZENTACYJNE

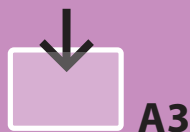
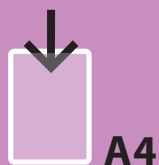

**ARCHIWIZUJ,
CHROŃ I PREZENTUJ
SWOJE DOKUMENTY
W KOLORZE...**

Oto wyzwanie tej kolekcji.

Kolory tych współcześnie zaprojektowanych folderów prezentacyjnych doskonale komponują się z codziennym biurowym życiem.

Wykonane są z wysokiej jakości, gładkiego, satynowego polipropylenu.

Posiadają miejsce na wizytówkę i personalizowane etykiety.

CHARAKTERYSTYKA TECHNICZNA:

WAGA : 532 g (zestaw 12 folderów)

ZAWARTOŚĆ:

- 12 podwójnych folderów z gładkiego i błyszczącego polipropylenu 200 μ
- z miejscem na wizytówkę i białą etykietą
- dostępne zarówno w przezroczystych (niebieski, fioletowy, zielony, żółty, różowy) jak i przydymionych kolorach.
- etykieta może być personalizowana
- polipropyleń podlegający recyklingowi



ZALETY PRODUKTU



Pojemność: 60 kartek A4 (papier 80 g).

Modne pastelowe kolory.

Prezentowanie tabeli, grafów, raportów w poziomie.



Kolor	Symbol	Wymiary opakowania	Kod EAN	min. logistyczne
	511009	320x230x80 mm	3377995110098	5
	511011		3377995110111	



ODDZIAŁYWANIE NA ŚRODOWISKO* - FOLDERY PREZENTACYJNE Z KLAPKĄ A4 511009

MATERIAŁY

OPAKOWANIE

4,1%

3,6% Karton

0,5% Folia LDPE (Polietylen o niskiej gęstości)

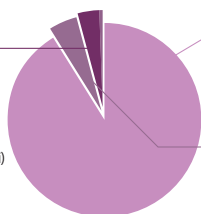

PLASTIK

91,3%

Polipropyleń

INNE

4,6%

Papier

POTENCJAŁ

RECYKLINGOWY

RECYKLING ODPADÓW

18,9%

18,9% Plastik

SPECJALISTYCZNY RECYKLING ODPADÓW

94,7%

94,7% Plastik

FOLDERY PREZENTACYJNE Z KLAPKĄ

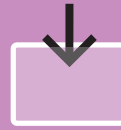

A4



200 μ

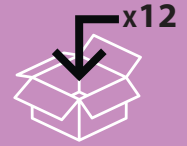

NAJWYŻSZEJ JAKOŚCI MATERIAŁY MIŁE W DOTYKU...

... w modnych pastelowych kolorach.

Pozwala na prezentację dokumentów w poziomie.

CHARAKTERYSTYKA TECHNICZNA:

WAGA: 562 g

ZAWARTOŚĆ:

- 12 podwójnych folderów z klapkami
- Wykonane z wysokiej jakości polipropylenu
- Matowe, ziarniste wykończenie głównej części (z naklejką identyfikacyjną), gładka i błyszcząca klapka
- Pojemność: 60 kartek A4 (papier 80 g)
- Wymiary: 310 x 230 mm dla formatu A4

ZALETY PRODUKTU

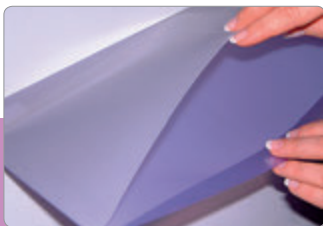

Pojemność: 60 kartek A4 (papier 80 g).

Modne pastelowe kolory.

Prezentowanie tabeli, grafów, raportów w poziomie.



A4x12

Kolor	Symbol	Wymiary opakowania	Kod EAN	min. logistyczne
	511109	320x240x100 mm	3377995111095	5



ODDZIAŁYWANIE NA ŚRODOWISKO* - FOLDERY PREZENTACYJNE Z KLAPKĄ A4 511109

MATERIAŁY

OPAKOWANIE
5,3%

4,8%
Karton

0,5%

Folia LDPE
(Polietylen o niskiej gęstości)

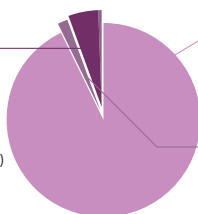

PLASTIK

92,8%

Polipropylen

INNE

1,9%

Papier

POTENCJAŁ

RECYKLINGOWY

RECYKLING ODPADÓW

19,5%

19,5% Plastik

SPECJALISTYCZNY RECYKLING ODPADÓW

97,5%

97,5% Plastik

PANELE PREZENTACYJNE Z 4 I 8 KLAPKAMI

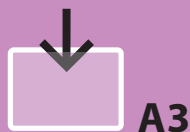
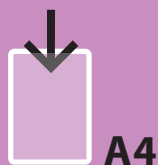

ARCHIWIZUJ I CHROŃ SWOJE DOKUMENTY...

... dzięki temu niesamowitemu i
praktycznemu produktowi.

Wysokiej jakości foldery zawierają od 4 do 8 sekcji i białą etykietę.

Gładki i błyszczący polipropylen grubości 200 μ (okładka) i 150 μ (wkładki).

Różne transparentne kolory (niebieski, fioletowy, zielony, żółty, różowy, przezroczysty).

CHARAKTERYSTYKA TECHNICZNA:

4 SEKCJE:

- WAGA:** 478 g
- ZAWARTOŚĆ:**
 - 6 paneli A4, 4 sekcje z białą etykietą
 - Polipropylen podlegający recyklingowi

8 SEKCJI:

- WAGA:** 798 g
- ZAWARTOŚĆ:**
 - 6 paneli A4
 - 8 sekcji z białą etykietą
 - Polipropylen podlegający recyklingowi

ZALETY PRODUKTU



Pojemność: 20 kartek na folder, w sumie 80 lub 160 stron.

Można umieszczać w nim dokumenty w formacie A4 lub A3 (w orientacji poziomej).

Modne, pastelowe kolory.

A4x6 4 SEKCJE

Kolor	Symbol	Wymiary opakowania	Kod EAN	min. logistyczne
	511209	320x250x100 mm	3377995112092	5

A4x6 8 SEKCJI

Kolor	Symbol	Wymiary opakowania	Kod EAN	min. logistyczne
	511259	320x245x130 mm	3377995112597	5



ODDZIAŁYWANIE NA ŚRODOWISKO* - PANEL PREZENTACYJNY Z 4 KLAPKAMI A4 511209

MATERIAŁY

OPAKOWANIE

5,6%

- 4,5% Karton
- 1,1% Folia LDPE (Polietylen o niskiej gęstości)

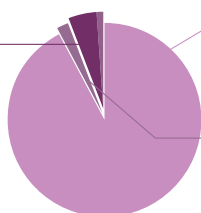

PLASTIK

92,3% Polipropylen

INNE

2,1% Papier

POTENCJAŁ

RECYKLINGOWY

RECYKLING ODPADÓW

19,3%

19,3% Plastik

SPECJALISTYCZNY RECYKLING ODPADÓW

97,1%

97,1% Plastik

TECZKI KOPERTOWE A4

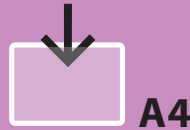

NASZE TECZKI POMOGĄ CI CHRONIĆ I ORGANIZOWAĆ TWOJE DOKUMENTY...

.. rozjaśniając twój dzień.



Transparentne koperty z zamykaniem na rzepę, pastelowe kolory.

Gładki i błyszczący polipropylen.

Na dokumenty formatu A4 i małe przedmioty.

CHARAKTERYSTYKA TECHNICZNA:

WAGA: 356 g

ZAWARTOŚĆ:

- Opakowanie 12 różnokolorowych teczek lub opakowanie 5 teczek tego samego koloru
- Kolory w asortymencie: 2 x niebieski, 2 x fioletowy, 2 x zielony, 2 x żółty, 2 x różowy, 2 x przezroczysty
- Polipropylen podlegający recyklingowi

ZALETY PRODUKTU

Pojemność: 70 kartek A4 (papier 80 g).



Specjalnie zaprojektowane na format A4 i małe przedmioty.



A4x12

Kolor	Symbol	Wymiary opakowania	Kod EAN	min. logistyczne
	510209	330x255x125 mm	3377995102093	5

A4x5

Kolor	Symbol	Wymiary opakowania	Kod EAN	min. logistyczne
	510701	330x255x125 mm	3377995107012	12
	510711		3377995107111	



ODDZIAŁYWANIE NA ŚRODOWISKO* - TECZKA KOPERTOWA A4 510209

MATERIAŁY

OPAKOWANIE

8,4%

7,3% Karton
1,1% Folia LDPE (Polietylen o niskiej gęstości)

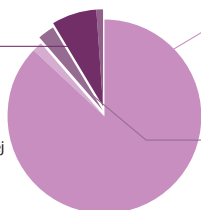

88,8%

87,2% Polipropylen
1,6% Nylon

2,9%

Papier

POTENCJAŁ RECYKLINGOWY

RECYKLING ODPADÓW

19,1%

19,1% Plastik

SPECJALISTYCZNY RECYKLING ODPADÓW

95,7%

TECZKI KOPERTOWE Z PERFORACJĄ



A4



200 μ

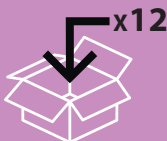

**ORGANIZUJ I
CHROŃ SWOJE
DOKUMENTY...**
.. dzięki ładnemu
i praktycznemu
produktowi.

Teczka kopertowe z perforacją (11 dziurek) z zamknięciem na rzepę.

Doskonała do przechowywania planów, oficjalnych dokumentów, katalogów...

CHARAKTERYSTYKA TECHNICZNA:

WAGA: 348 g (opakowanie 12 szt.)

ZAWARTOŚĆ:

- 12 teczek z 11 dziurkową perforacją i zamknięciem na rzepę
- Polipropylen o grubości 200 μ podlegający recyklingowi



ZALETY PRODUKTU

Przechowuj grube dokumenty bez ich dziurkowania.

Pojemność: 60 kartek A4 (papier 80 g).

Łatwy dostęp do dokumentów bez konieczności otwierania segregatora.



A4x12

Kolor	Symbol	Wymiary opakowania	Kod EAN	min. logistyczne
	510229	324x250x127 mm	3377995102291	5



ODDZIAŁYWANIE NA ŚRODOWISKO* - TECZKA KOPERTOWA A4 Z PERFORACJĄ 510229

MATERIAŁY

OPAKOWANIE

8,1%

7,1% Karton
1% Folia LDPE (Polietylen o niskiej gęstości)

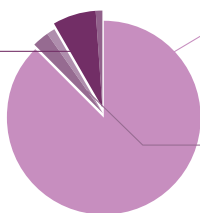

PLASTIK

87,6% Polipropylen

INNE

2,8% Papier
1,5% Rzep

POTENCJAŁ

RECYKLINGOWY

RECYKLING ODPADÓW

18,8%

18,8% Plastik

SPECJALISTYCZNY RECYKLING ODPADÓW

94,2%

94,2% Plastik

TECZKI KOPERTOWE A5

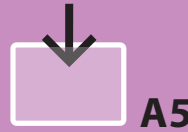

DZIĘKI POMYSŁOWEMU DESIGNOWI...

... nasza produkty przyczyniają się do twojej codziennej produktywności.

Transparentne koperty z zamykaniem na rzepę, pastelowe kolory.

Gładki i błyszczący polipropylen.

Na dokumenty formatu A5 i małe przedmioty.

CHARAKTERYSTYKA TECHNICZNA:

POJEMNOŚĆ: 70 kartek A5

WAGA : 96 g (opakowanie 6 szt.)

ZAWARTOŚĆ:

- 6 przezroczystych teczek kopertowych z zamknięciem na rzepę
- Różne transparentne kolory (niebieski, fioletowy, zielony, żółty, różowy, przezroczysty)
- Polipropylen podlegający recyklingowi o grubości 200 μ





ZALETY PRODUKTU



Idealne do zabrania w delegacje, podróż...

Miły w dotyku materiał, gładkie, błyszczące wykończenie.



Kolor	Symbol	Wymiary opakowania	Kod EAN	min. logistyczne
	510259	240x190x132 mm	3377995102598	10
	510250		3377995102505	



ODDZIAŁYWANIE NA ŚRODOWISKO* - TECZKA KOPERTOWA A5 510259

MATERIAŁY

OPAKOWANIE **10,6%**

8,4% Karton
2,2% Folia LDPE (Polietylen o niskiej gęstości)

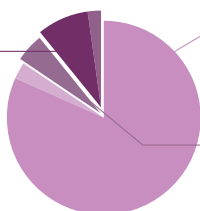

PLASTIK 84,5%
81,8% Polipropylen
2,7% Rzep

INNE 4,9%
Papier

POTENCJAŁ RECYKLINGOWY

RECYKLING ODPADÓW

18,4%

18,4% Plastik

SPECJALISTYCZNY RECYKLING ODPADÓW

92,2%

92,2% Plastik

TECZKI KOPERTOWE A6

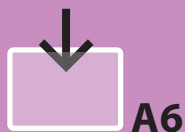

OŻYW... ... swoje biuro!

CHARAKTERYSTYKA TECHNICZNA:

WAGA : 46 g (opakowanie 6 szt.)

ZAWARTOŚĆ:

- 6 przezroczystych teczek kopertowych z zamknięciem na rzepę
- Różne transparentne kolory (niebieski, fioletowy, zielony, żółty, różowy, przezroczysty)
- Polipropylen podlegający recyklingowi o grubości 200 μ



ZALETY PRODUKTU



Pojemność: 30 kartek A6.

Przechowuj paragony, vouchery, bilety do kina, dokumenty tożsamości... i inne małe druki.

Praktyczne rozwiązanie do torebek i plecaków.



Kolor	Symbol	Wymiary opakowania	Kod EAN	min. logistyczne
	510289	180 x 130 x 120 mm	3377995102895	10



ODDZIAŁYWANIE NA ŚRODOWISKO* - TECZKA KOPERTOWA A6 510289

MATERIAŁY

OPAKOWANIE
14,9%

11,2% Karton
3,7% Folia LDPE (Polietylen o niskiej gęstości)

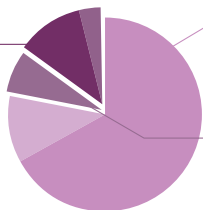

PLASTIK
78,2%
67,2% Polipropylen
11% Rzep

INNE
7%
Papier

POTENCJAŁ RECYKLINGOWY

RECYKLING ODPADÓW

15,1%

15,1% Plastik

SPECJALISTYCZNY RECYKLING ODPADÓW

75,6%

75,6% Plastik

TECZKI KOPERTOWE CZEKOWE



MAŁA, PRAKTYCZNA KOPERTA NIE MOŻESZ SIĘ BEZ NIEJ OBEJŚĆ...

Format książeczki czekowej (250x135mm), idealny do przechowywania i ochrony książeczek czekowych, wizytówek, znaczków, voucherów, biletów... Wykonane z gładkiego, błyszczącego polipropylenu. Zamknięcie na rzepę.

CHARAKTERYSTYKA TECHNICZNA:

WAGA: 84 g (opakowanie 6 szt.)

ZAWARTOŚĆ:

- 6 przezroczystych teczek kopertowych z zamknięciem na rzepę
- Gładki, błyszczący polipropylen podlegający recyklingowi o grubości 200 μ
- Różne transparentne kolory (niebieski, fioletowy, zielony, żółty, różowy, przezroczysty)



ZALETY PRODUKTU



Doskonały do przechowywania małych druków - możesz je później łatwo odnaleźć w torebce.



Kolor	Symbol	Wymiary opakowania	Kod EAN	min. logistyczne
	510279	260x145x132 mm	3377995102796	10



ODDZIAŁYWANIE NA ŚRODOWISKO* - TECZKA KOPERTOWA CZEKOWA 510279

MATERIAŁY

OPAKOWANIE

11,7%
 9,1% Karton
 2,6% Folia LDPE (Polietylen o niskiej gęstości)

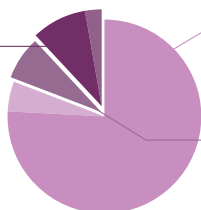

80,9% PLASTIK
 76,1% Polipropylen
 4,8% Nylon

7,4% INNE
 Papier

POTENCJAŁ RECYKLINGOWY

RECYKLING ODPADÓW

17,8%

17,8% Plastik

SPECJALISTYCZNY RECYKLING ODPADÓW

89%

89% Plastik

ALBUMY OFERTOWE

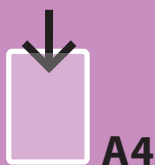

T-COLLECTION SYNONIMEM JAKOŚCI

Starannie wyselekcjonowane materiały!

Albumy ofertowe pozwalają na wygodne czytanie dokumentów dzięki antyodblaskowej powierzchni.

2 dołączone klapy pozwalają na prezentowanie zarówno małych dokumentów jak i tych w formacie A4.

CHARAKTERYSTYKA TECHNICZNA:

WAGA: 1,450 kg (opakowanie 6 szt.)

ZAWARTOŚĆ:

- 6 albumów ofertowych, 2 klapy,
- 20 kieszeni, 40 prospektów z polipropylenu o grubości 50 μ
- Sztwna okładka z matowego i transparentnego PP o grubości 650 μ
- 2 wewnętrzne kieszenie na multimedia z PP o grubości 200 μ
- Polipropylen podlegający recyklingowi



ZALETY PRODUKTU



Zawiera również 2 kieszenie na multimedia.

Matowy, transparentny materiał przyjemny w dotyku.

Antyodblaskowy materiał.



Kolor	Symbol	Wymiary opakowania	Kod EAN	min. logistyczne
	510109	315x250x50 mm	3377995101096	8



ODDZIAŁYWANIE NA ŚRODOWISKO* - ALBUM OFERTOWY A4 510109

MATERIAŁY

OPAKOWANIE

0,5% Folia LDPE (Polietylen o niskiej gęstości)

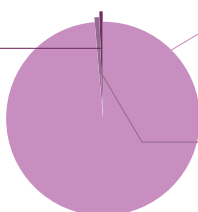

98,8% PLASTIK Polipropylen

0,7% INNE Papier

POTENCJAŁ RECYKLINGOWY

RECYKLING ODPADÓW

19,9%

19,9% Plastik

SPECJALISTYCZNY RECYKLING ODPADÓW

99,3%

99,3% Plastik

TECZKI Z KLAPKĄ

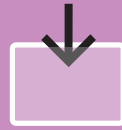

A4



700 μ



KAŻDY PRODUKT ZAWIERA PRAKTYCZNE DODATKI

... nie będziesz mógł bez nich żyć!

Sztywna, praktyczna i bardzo użyteczna teczka.
Do przechowywania dokumentów, druków...

Różne transparentne kolory (fioletowy, przezroczysty, niebieski, zielony, żółty, różowy).



CHARAKTERYSTYKA TECHNICZNA:

WAGA: 852 g (opakowanie 6 szt.)

ZAWARTOŚĆ:

- 6 teczek z klapką z sztywnego polipropylenu o grubości 700 μ
- Wymiary: 315x246x12 mm
- Polipropylen podlegający recyklingowi

ZALETY PRODUKTU



Pojemność: 70 kartek A4 (papier 80 g).

Matowy, transparentny materiał przyjemny w dotyku.



A4x6

Kolor	Symbol	Wymiary opakowania	Kod EAN	min. logistyczne
	510009	320x250x80 mm	3 377 995 100099	8



ODDZIAŁYWANIE NA ŚRODOWISKO* - TECZKI Z KLAPKĄ A4 510009

MATERIAŁY

OPAKOWANIE
1,4%

Folia LDPE (Polietylen o niskiej gęstości)

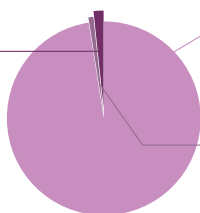

PLASTIK
97,5% Polipropylen

INNE
1,1% Papier

POTENCJAŁ RECYKLINGOWY

RECYKLING ODPADÓW

19,8%

19,8% Plastik

SPECJALISTYCZNY RECYKLING ODPADÓW

98,9%

98,9% Plastik

ETUI NA KARTY KREDYTOWE

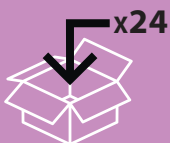
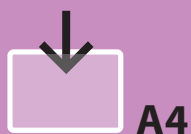

KONIEC Z KARTAMI ZAJMUJĄCYMI MIEJSCE W PORTFELU

Pozwala na przechowywanie i ochronę Twoich kart jednocześnie zapewniając do nich łatwy dostęp

Etui t-Collection składa się z 8 paneli mieszczących w sumie 16 kart.

Zestaw 24 etui umieszczony jest w kolorowym display, idealnym do prezentowania wizytówek na sklepowych ladach.

CHARAKTERYSTYKA TECHNICZNA:

WAGA: 260 g (display)

ZAWARTOŚĆ:

- 24 etui z 8 kieszeniami zamykanymi na rzepę
- Transparentne kolory (6 x niebieski, fioletowy, zielony, przezroczysty)
- Polipropylen podlegający recyklingowi o grubości 200 μ



ZALETY PRODUKTU



Modne pastelowe kolory.

4 kolory do wyboru w jednym display: zielony, niebieski, przezroczysty i fioletowy.

Idealny do przechowywania kart lojalnościowych, kredytowych, wizytówek, kart członkostwa...

Display może być wykorzystany jako ekspozytor.



Kolor	Symbol	Wymiary opakowania	Kod EAN	min. logistyczne
	510299	102x75x10 mm	3377995102994	1



ODDZIAŁYWANIE NA ŚRODOWISKO* - ETUI NA KARTY KREDYTOWE A4 510299

MATERIAŁY

OPAKOWANIE

26,9%

- 23,4% Karton
- 3,5% Folia LDPE (Polietylen o niskiej gęstości)

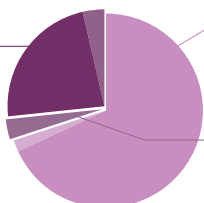

PLASTIK

69,4%

- 67,3% Polipropylen
- 2,1% Rzep

INNE

3,5%

- Papier

POTENCJAŁ RECYKLINGOWY

RECYKLING ODPADÓW

15,9%

15,9% Plastik

SPECJALISTYCZNY RECYKLING ODPADÓW

79,4%

79,4% Plastik



TECZKI HARMONIJKOWE Z RĄCZKĄ

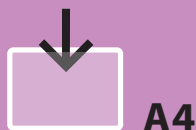

T-COLLECTION SYNONIMEM JAKOŚCI

Wszystkie produkty wykonane są z polipropylenu w 100% podlegającymu recyklingowi.

Wyjątkowo lekka i odporna teczka pozwoli Ci na przechowywanie wszystkich Twoich wydruków i dokumentów A4.

13 rozszerzanych przegród, kolorowe zakładki i karty dla łatwej identyfikacji dokumentów.

CHARAKTERYSTYKA TECHNICZNA:

WAGA: 378 g (1 teczka)

ZAWARTOŚĆ:

- 13 przegródową teczka na dokumenty formatu A4
- Zamknięcie kolorowym klipsem
- Podnoszona rączka
- Sztywny, matowy polipropylen o grubości 700 μ



ZALETY PRODUKTU







Zaprojektowany do efektywnego segregowania i łatwego dostępu do dokumentów.

Gładkie, błyszczące, polipropylenowe przekładki o grubości 200 μ.

Pojemność: 10 kartek w przegródzie.



Kolor	Symbol	Wymiary opakowania	Kod EAN	min. logistyczne
	511301	340x270x200 mm	3377995113013	↑
	511303		3377995113037	
	511304		3377995113044	5
	511305		3377995113051	↓
	511309		3377995113099	



ODDZIAŁYWANIE NA ŚRODOWISKO* - TECZKA HARMONIJKOWA Z RĄCZKĄ A4 511301

MATERIAŁY

OPAKOWANIE 11%

9,6% Karton
1,4% Folia LDPE (Polietylen o niskiej gęstości)

INNE 0,5% Papier

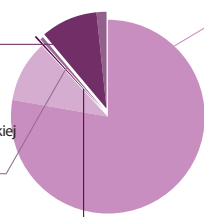

PLASTIK 88,3%
77,9% Polipropylen
10,4% POM

METAL 0,2% Stal

POTENCJAŁ RECYKLINGOWY

RECYKLING ODPADÓW

19,7%
0,2% Metal
19,5% Plastik

SPECJALISTYCZNY RECYKLING ODPADÓW

97,9%
97,7% Plastik
0,2% Metal

TECZKA Z RĄCZKĄ

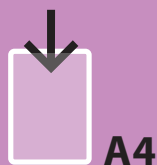

LEKKA I BARDZO WYTRZYMAŁA

Dostępna w 5 kolorach.

Pozwala na organizowanie i przenoszenie wszystkich Twoich dokumentów A4 oraz małych przedmiotów.

CHARAKTERYSTYKA TECHNICZNA:

WAGA: 308 g (1 teczka)

ZAWARTOŚĆ:

- 1 teczka na dokumenty A4
- Zamknięcie kolorowym klipsem
- Sztywny, matowy polipropylen o grubości 700 μ



Podnoszona rączka.

Transparentne, modne, pastelowe kolory.

Możliwość dostosowania grubości.



2 uchwyty na długopisy.

ZALETY PRODUKTU



Kolor	Symbol	Wymiary opakowania	Kod EAN	min. logistyczne
Blue	511401	380x295x240 mm	3377995114010	5
Red	511403		3377995114034	
Yellow	511404		3377995114041	
Grey	511400		3377995114003	



ODDZIAŁYWANIE NA ŚRODOWISKO* - TECZKA Z RĄCZKĄ A4 511401

MATERIAŁY

OPAKOWANIE 18,8%

- 17,1% Karton
- 1,7% Folia LDPE (Polietylen o niskiej gęstości)

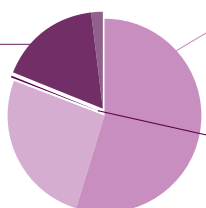

PLASTIK 80,9%
54,8% Polipropylen
26,1% PVC

METAL 0,3%

POTENCJAŁ RECYKLINGOWY

RECYKLING ODPADÓW

19,8%
0,3% Metal
19,5% Plastik

SPECJALISTYCZNY RECYKLING ODPADÓW

97,9%
97,6% Plastik
0,3% Metal

Tarifold proponuje asortyment Green Line do przechowywania dokumentów. W 100% podlegający recyklingowi, bez barwników. W trosce o nasze środowisko.

Wartość dodana serii Green Line:

- brak barwników czyni produkt bardziej ekologicznym, a jego recykling ma mniejszy wpływ na środowisko
- materiał: naturalny polipropylen w 100% podlega recyklingowi
- podczas spalania nie uwalniają się toksyczne gazy

FOLDERY PREZENTACYJNE



Foldery prezentacyjne na dokumenty A4 lub A3 w 100% podlegają recyklingowi.

Wykonane są z wysokiej jakości, gładkiego, satynowego polipropylenu.

Z miejscem na wizytówkę i etykietą do personalizacji.

CHARAKTERYSTYKA TECHNICZNA:

WAGA: 532 g

ZAWARTOŚĆ:

- 12 podwójnych kieszeni A4 z gładkiego i błyszczącego polipropylenu o grubości 200 μ
- Z miejscem na wizytówkę i etykietą do personalizacji.
- Bez barwników
- W 100% podlegające recyklingowi



ZALETY PRODUKTU



Może zmieścić 2 kartki formatu A4 lub 1 A3 w poziomie.

Pojemność: 50 kartek w sekcji A4 lub 30 w sekcji A3.

Wysokiej jakości, antyodblaskowy, przyjemny w dotyku materiał.

A4/A3x12

Kolor	Symbol	Wymiary opakowania	Kod EAN	min. logistyczne
	511 000	320x230x80 mm	3377995110005	5



ODDZIAŁYWANIE NA ŚRODOWISKO* - FOLDERY PREZENTACYJNE A4 511000

MATERIAŁY

OPAKOWANIE 4,1%

3,6% Karton
0,5% Folia LDPE (Polietylen o niskiej gęstości)

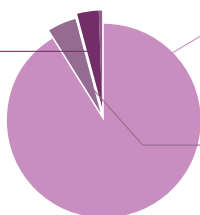

PLASTIK 91,3% Polipropylen

INNE 4,6% Papier

POTENCJAŁ RECYKLINGOWY

RECYKLING ODPADÓW

18,9%

18,9% Plastik

SPECJALISTYCZNY RECYKLING ODPADÓW

94,7%

94,7% Plastik

FOLDERY PREZENTACYJNE Z 4 KLAPKAMI

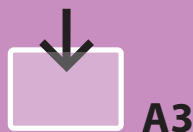
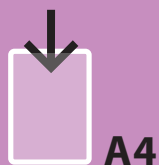

Folder z 4 klapkami do prezentacji dokumentów w formatach A3 i A4.

Wykonany z wysokiej jakości, gładkiego, satynowego polipropylenu.

Bez barwników, co redukuje wpływ produkcji i recyklingu na środowisko.

CHARAKTERYSTYKA TECHNICZNA:

WAGA: 478 g

ZAWARTOŚĆ:

- 6 folderów prezentacyjnych z 4 klapkami do prezentowania dokumentów w formacie A3 i A4
- Polipropylen bez barwników
- Okładka z polipropylenu o grubości 200 μ
- Pojemność 20 kartek na sekcję, co daje w sumie 80 kartek

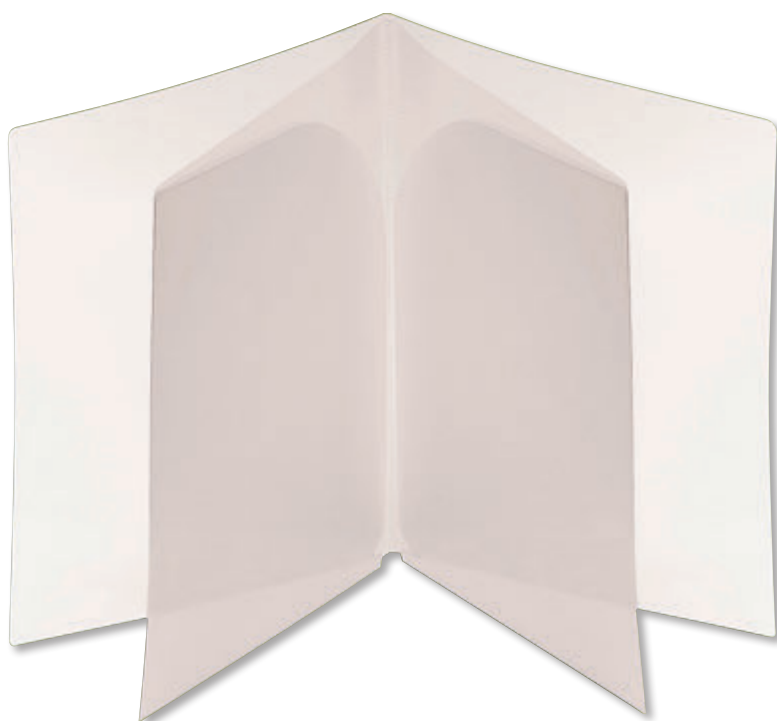

ZALETY PRODUKTU



Klapki odporne na rozdarcie.

Nie sklejają się.

Odporne na wilgoć, zmywalne.

 **A4/A3x6 4 KLAPKI**

Kolor	Symbol	Wymiary opakowania	Kod EAN	min. logistyczne
	511200	320x250x100 mm	3377995112009	5



ODDZIAŁYWANIE NA ŚRODOWISKO* - FOLDER PREZENTACYJNY Z 4 KLAPKAMI A4 511200

MATERIAŁY

OPAKOWANIE **6,5%**

5,3% Karton
1,2% Folia LDPE (Polietylen o niskiej gęstości)

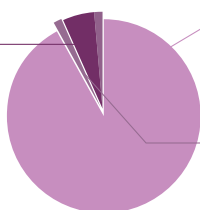

92,1% PLASTIK Polipropylen

1,4% INNE Papier

POTENCJAŁ RECYKLINGOWY

RECYKLING ODPADÓW

19,5%

19,5% Plastik

SPECJALISTYCZNY RECYKLING ODPADÓW

97,3%

97,3% Plastik

TECZKI KOPERTOWE CZEKOWE



250x135 mm



W 100% PODLEGAJĄCE RECYKLINGOWI!



Zaprojektowane z wysokiej jakości materiałów bez barwników.

Zapięcie na rzep.

Doskonale do organizowania małych dokumentów, druków, notesów...

CHARAKTERYSTYKA TECHNICZNA:

WAGA: 84 g (opakowanie 6 szt.)

ZAWARTOŚĆ:

- 6 teczek kopertowych czekowych
- Gładki, błyszczący polipropylen o grubości 200 μ
- Brak barwników zapobiega uwalnianiu się szkodliwych chemikaliów w trakcie całego cyklu życia produktu

ZALETY PRODUKTU

Idealne na vouchery, bilety, dokumenty tożsamości, małe przedmioty jak długopisy, klucze, pamięć USB.

Zaprojektowane z wysokiej jakości materiałów bez barwników.

Materiał miły w dotyku.

 x6 CZEKÓW

Kolor	Symbol	Wymiary opakowania	Kod EAN	min. logistyczne
	510260	260x145x132 mm	3377995102604	10



ODDZIAŁYWANIE NA ŚRODOWISKO* - TECZKI KOPERTOWE CZEKOWE 510260

MATERIAŁY

OPAKOWANIE 11,7%

9,1% Karton
2,6% Sachet PEŁD (Polietylen o niskiej gęstości)

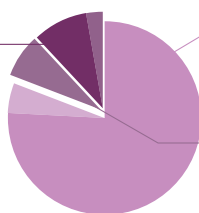

PLASTIK 80,9%

76,1% Polipropylen
4,8% Nylon (PA 6-6)

INNE 7,4%

7,4% Papier (drukowana wkładka)

POTENCJAŁ RECYKLINGOWY

RECYKLING ODPADÓW

17,8%

17,8% Plastik

SPECJALISTYCZNY RECYKLING ODPADÓW

89%

89% Plastik

TECZKI KOPERTOWE Z PERFORACJĄ

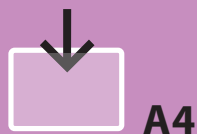

11 dziurkowa perforacja, zaprojektowane z najwyższej jakości materiałów bez barwników.

CHARAKTERYSTYKA TECHNICZNA:

- WAGA:** 348 g
ZAWARTOŚĆ:
- 12 kopert
 - Gładki, błyszczący polipropylen o grubości 200 μ
 - Brak barwników zapobiega uwalnianiu się szkodliwych chemikaliów w trakcie całego cyklu życia produktu.



ZALETY PRODUKTU

Łatwy, bezpośredni dostęp do dokumentów bez potrzeby otwierania segregatora.

Zaprojektowane z wysokiej jakości materiałów bez barwników.

Materiał miły w dotyku.

Uniknij dziurkowania grubych plików dokumentów.



Kolor	Symbol	Wymiary opakowania	Kod EAN	min. logistyczne
	510230	324x250x127 mm	3377995102307	5



ODDZIAŁYWANIE NA ŚRODOWISKO* - TECZKI KOPERTOWE Z PERFORACJĄ A4 510230

MATERIAŁY

OPAKOWANIE 8,1%

- 7,1% Karton
- 1% Sachet PEŁD (Polietylen o niskiej gęstości)

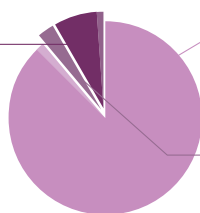

PLASTIK 89,1%

- 87,6% Polipropylen
- 1,5% Nylon (PA 6-6)

INNE 2,8%

- 2,8% Papier (drukowana wkładka)

POTENCJAŁ RECYKLINGOWY

RECYKLING ODPADÓW

19,2%

19,2% Plastik

SPECJALISTYCZNY RECYKLING ODPADÓW

95,9%

95,9% Plastik

Efektywne organizowanie, ochrona i prezentowanie dokumentów celem kolekcji Basic.

TECZKI KOPERTOWE A4

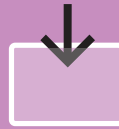

A4



130 μ

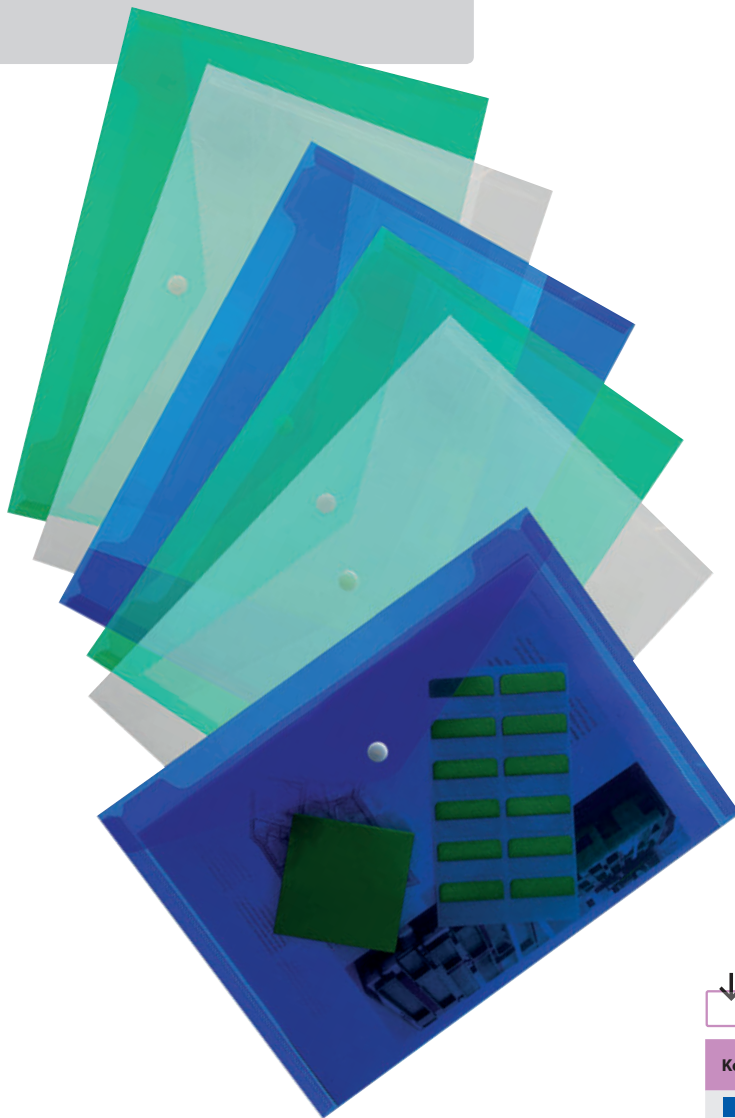

EFEKTYWNA ORGANIZACJA, OCHRONA I PREZENTACJA DOKUMENTÓW...

... głównym założeniem t-collection.

W 100% podlegające recyklingowi.

Zamknięcie za pomocą klipsa.

CHARAKTERYSTYKA TECHNICZNA:

WAGA: 160 g (opakowanie 6 szt.)

ZAWARTOŚĆ:

- 6 kopert w formacie A4 z zamknięciem na klips z gładkiego i błyszczącego polipropylenu o grubości 130 μ
- W różnych, transparentnych kolorach (2 x niebieski, zielony, przezroczysty)
- Polipropylen podlegający recyklingowi.

ZALETY PRODUKTU

Pojemność: 110 kartek formatu A4.

Doskonały stosunek cena/jakość.

3 różne kolory pozwalają na lepszą organizację dokumentów.



A4x6

Kolor	Symbol	Wymiary opakowania	Kod EAN	min. logistyczne
	510419	330x245x15 mm	3377995104196	10



ODDZIAŁYWANIE NA ŚRODOWISKO* - TECZKA KOPERTOWA A4 510419

MATERIAŁY

OPAKOWANIE

22,3%

20,6% Karton
1,7% Folia LDPE (Polietylen o niskiej gęstości)

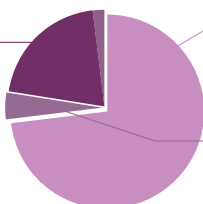

PLASTIK

73,2% Polipropylen

INNE

4,5% Papier

POTENCJAŁ

RECYKLINGOWY

RECYKLING ODPADÓW

18,4%

18,4% Plastik

SPECJALISTYCZNY RECYKLING ODPADÓW

92,2%

92,2% Plastik

TECZKA KOPERTOWA A5

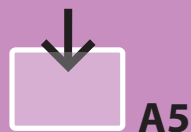

DZIĘKI POMYSŁOWEMU DESIGNOWI...

... teczki z kolekcji basic pomagają w codziennej archiwizacji.

W 100% podlegają recyklingowi.
Zamknięcie za pomocą klipsa.

CHARAKTERYSTYKA TECHNICZNA:

WAGA: 98 g (opakowanie 6 szt.)

ZAWARTOŚĆ:

- 6 teczek kopertowych A5 z zamknięciem na klips z gładkiego, błyszczącego polipropylenu o grubości 130 μ
- W różnych kolorach (2 x niebieski, zielony, przezroczysty)
- Polipropylen podlegający recyklingowi



Kolor	Symbol	Wymiary opakowania	Kod EAN	min. logistyczne
	510439	255x210x20 mm	3377995104394	10

ZALETY PRODUKTU



Pojemność: 100 kartek A5.

Doskonały stosunek cena/ jakość.

3 różne kolory pozwalają na lepszą organizację dokumentów.

Idealny do zabrania w delegacje, podróż...



ODDZIAŁYWANIE NA ŚRODOWISKO* - TECZKA KOPERTOWA A5 510439

MATERIAŁY

OPAKOWANIE

23,6% Karton
2,8% Folia LDPE (Polietylen o niskiej gęstości)

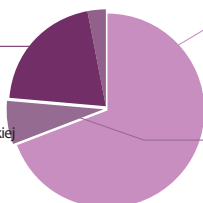

69,2% PLASTIK Polipropylen

7,2% INNE Papier

POTENCJAŁ RECYKLINGOWY

RECYKLING ODPADÓW

17,5%

17,5% Plastik

SPECJALISTYCZNY RECYKLING ODPADÓW

87,4%

87,4% Plastik

TECZKA KOPERTOWA A4 Z PERFORACJĄ

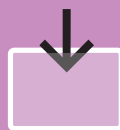

A4



130 μ



ARCHIWIZUJ ZARÓWNO OBSZERNE JAK I MAŁE DOKUMENTY...

... bez dziurkowania!

11 dziurkowa perforacja, teczka z
zapięciem na klips.

Doskonała do przechowywania druków,
oficjalnych dokumentów, katalogów...

CHARAKTERYSTYKA TECHNICZNA:

WAGA: 154 g (opakowanie 6 szt.)

ZAWARTOŚĆ:

- 6 teczek z 11 dziurkową perforacją zamykanych na klips z gładkiego i błyszczącego polipropylenu o grubości 130 μ
- W różnych kolorach (2 x niebieski, zielony, przezroczysty)
- Polipropyleń podlegający recyklingowi



ZALETY PRODUKTU

Pojemność: 35 kartek A4.

Doskonały stosunek
cena/jakość.

3 różne kolory pozwalają na lepszą organizację dokumentów.

Łatwy, bezpośredni dostęp do dokumentów bez potrzeby otwierania segregatora.



A4x6

Kolor	Symbol	Wymiary opakowania	Kod EAN	min. logistyczne
	510429	320x250x15 mm	3377995104295	10



ODDZIAŁYWANIE NA ŚRODOWISKO* - TECZKA KOPERTOWA A4 Z PERFORACJĄ 510429

MATERIAŁY

OPAKOWANIE

22,7%

20,7% Karton
2% Folia LDPE (Polietylen o niskiej gęstości)

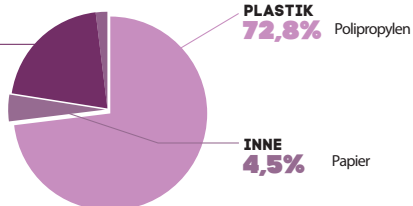

POTENCJAŁ

RECYKLINGOWY

RECYKLING ODPADÓW

18,4%

18,4% Plastik

SPECJALISTYCZNY RECYKLING ODPADÓW

91,8%

91,8% Plastik

TECZKA KOPERTOWA CZEKOWA



224x125 mm



130 μ



MAŁA PRAKTYCZNA TECZKA...

... idealna do przechowywania małych dokumentów, które odnajdziesz później szybko w twojej torbie!

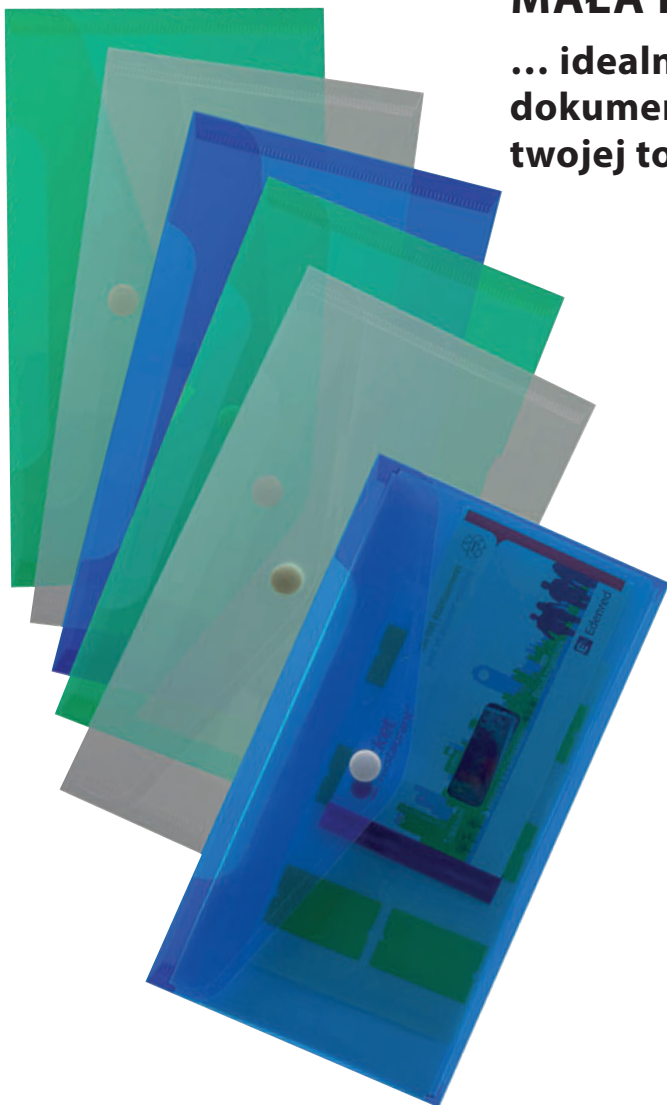

Format książeczki czekowej (224x125mm).

Idealny do przechowywania i ochrony książeczek czekowych, wizytówek, znaczków, voucherów, biletów...

CHARAKTERYSTYKA TECHNICZNA:

WAGA: 66 g (opakowanie 6 szt.)

ZAWARTOŚĆ:

- 6 teczek kopertowych czekowych z zamknięciem na klips z gładkiego i błyszczącego polipropylenu o grubości 130 μ.
- W różnych kolorach (2 x niebieski, zielony, przezroczysty)
- Polipropyleń podlegający recyklingowi

ZALETY PRODUKTU

Doskonałe do przechowywania książeczek czekowych, małych dokumentów takich jak bilety do kina, vouchery, dokumenty tożsamości, niewielkich przedmiotów (długopisów, pamięci USB, kluczy itp.).

Doskonały stosunek cena/jakość.

3 różne kolory pozwalają na lepszą organizację dokumentów.



224x125 mm x6

Kolor	Symbol	Wymiary opakowania	Kod EAN	min. logistyczne
	510449	230x140x20 mm	3377995104493	10



ODDZIAŁYWANIE NA ŚRODOWISKO* - TECZKA KOPERTOWA CZEKOWA 510449

MATERIAŁY

OPAKOWANIE

27,9%

25,1% Karton
2,8% Folia LDPE (Polietylen o niskiej gęstości)

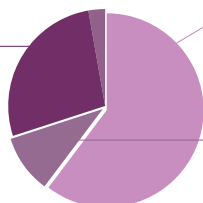

PLASTIK

62% Polipropylene

INNE

10,1% Papier

POTENCJAŁ

RECYKLINGOWY

RECYKLING ODPADÓW

16,6%

16,6% Plastik

SPECJALISTYCZNY RECYKLING ODPADÓW

82,8%

82,8% Plastik

TECZKA KOPERTOWA A4



A4



150 μ



IDEALNA TECZKA DO ORGANIZACJI, OCHRONY I PREZENTOWANIA...

... broszur, katalogów, kalendarzy, obszernych dokumentów.

Przezroczyste teczki zamykane na klips.

Gładki, błyszczący polipropylen.

Na dokumenty w formacie A4 i małe przedmioty.

CHARAKTERYSTYKA TECHNICZNA:

WAGA: 194 g (opakowanie 6 szt.)

ZAWARTOŚĆ:

- 6 teczek kopertowych czekowych z zamknięciem na klips z gładkiego i błyszczącego polipropylenu o grubości 130 μ.
- W różnych kolorach (2 x niebieski, zielony, przezroczysty).
- Polipropylen podlegający recyklingowi.



ZALETY PRODUKTU

Idealna teczka do przechowywania broszur, katalogów, kalendarzy, dokumentów A4, szerokiej gamy małych przedmiotów takich jak kalkulatory, długopisy, linijki itp.

Doskonały stosunek cena/jakość.

3 różne kolory pozwalają na lepszą organizację dokumentów.



A4x6

Kolor	Symbol	Wymiary opakowania	Kod EAN	min. logistyczne
	510469	320x250x15 mm	3377995104691	10



ODDZIAŁYWANIE NA ŚRODOWISKO* - TECZKA KOPERTOWA ROZSZERZANA A4 510469

MATERIAŁY

OPAKOWANIE 19,1%

17,8% Karton
1,3% Folia LDPE (Polietylen o niskiej gęstości)

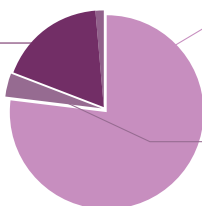

PLASTIK 77%

Polipropylen

INNE 3,9%

Papier

POTENCJAŁ RECYKLINGOWY

RECYKLING ODPADÓW

18,7%

18,7% Plastik

SPECJALISTYCZNY RECYKLING ODPADÓW

93,7%

93,7% Plastik



A series of horizontal dotted lines for writing, spanning the width of the page.

NOTATKI

A series of horizontal dotted lines for writing notes, spanning the width of the page.

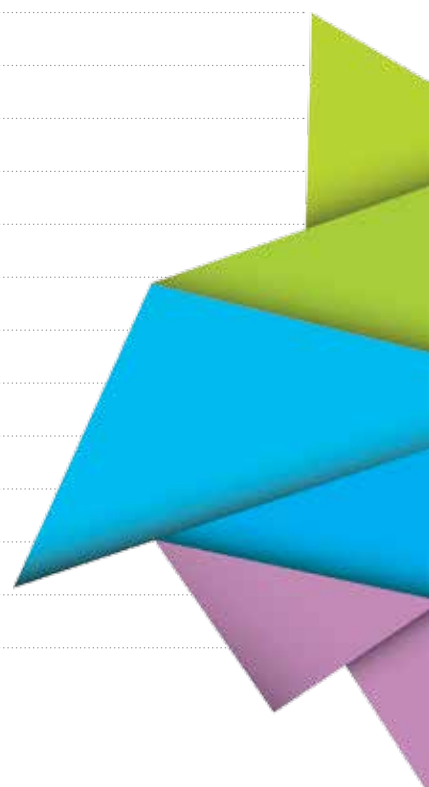

tarifold[®]
Easy to **see**, to **file**, to **find**



t-display



t-view



t-collection



Wyłączny dystrybutor w Polsce:
AMEX Stationery Sp. z o.o.
ul. Sikorki 2, 31-589 Kraków
tel: +48 12 684 32 90 fax: +48 12 684 32 88
www.amex-group.pl

Tarifold est une marque de 